

# 在庫一覧表



TORQ STOCK LIST

もくじ

- 鉄表示順—1～10
- 鉄50音順—11～19
- ステンレス表示順—20～25
- ステンレス50音順—26～30
- 真鍮・チタン・樹脂表示順—31
- 真鍮・チタン・樹脂50音順—32

**鉄** ————— No.1 ~ No.112

**ステンレス** ————— No.113 ~ No.211

**真鍮・チタン・樹脂** ————— No.212 ~ No.216



下記までお気軽にお問い合わせください。



東北支店

〒989-2421

宮城県岩沼市下野郷字新南長沼22-6

TEL: 0223-22-2822

FAX: 0223-22-2989



**TORQ**

小さなねじの、大きな使命

トルク株式会社

[www.torq.co.jp](http://www.torq.co.jp)

## 鉄 表示順



### ボルト類

品名	ネジ	表面処理	ページNo.
六角ボルト (半ネジ)	ミリサイズ	生地	<a href="#">No.1</a>
六角ボルト (半ネジ)	ミリサイズ	ユニクロ	<a href="#">No.2</a>
六角ボルト (半ネジ)	ミリサイズ	クロメート	<a href="#">No.3</a>
六角ボルト (半ネジ)	ミリサイズ	ドブメッキ	<a href="#">No.4</a>
六角ボルト (半ネジ)	ミリサイズ	三価クロメート	<a href="#">No.5</a>
六角ボルト (半ネジ) ナット付	ミリサイズ	生地	<a href="#">No.6</a>
六角ボルト (半ネジ) ナット付	ミリサイズ	ユニクロ	<a href="#">No.6</a>
六角ボルト (全ネジ)	ミリサイズ	生地	<a href="#">No.7</a>
六角ボルト (全ネジ)	ミリサイズ	ユニクロ	<a href="#">No.8</a>
六角ボルト (全ネジ)	ミリサイズ	クロメート	<a href="#">No.9</a>
六角ボルト (全ネジ)	ミリサイズ	ドブメッキ	<a href="#">No.10</a>
六角ボルト (全ネジ)	ミリサイズ	三価クロメート	<a href="#">No.11</a>
六角ボルト (全ネジ)	ウィットサイズ	生地	<a href="#">No.12</a>
六角ボルト (全ネジ)	ウィットサイズ	ユニクロ	<a href="#">No.12</a>
六角ボルト (全ネジ)	ウィットサイズ	ドブメッキ	<a href="#">No.12</a>
六角ボルト (全ネジ) 日規	ウィットサイズ	ユニクロ	<a href="#">No.12</a>
小型六角全ネジ	ミリサイズ	ユニクロ	<a href="#">No.13</a>
小型六角全ネジ	ミリサイズ	クロメート	<a href="#">No.13</a>
押ねじ (小箱入り)	ミリサイズ	ユニクロ	<a href="#">No.13</a>
小型六角全ネジ 細目	ミリサイズ	ユニクロ	<a href="#">No.13</a>
小型六角全ネジ 細目	ミリサイズ	クロメート	<a href="#">No.13</a>
カットボルト	ウィットサイズ	生地	<a href="#">No.14</a>
カットボルト	ウィットサイズ	ユニクロ	<a href="#">No.14</a>
カットボルト	ウィットサイズ	ドブメッキ	<a href="#">No.14</a>
カットボルト ナットセット	ミリサイズ	生地	<a href="#">No.15</a>
カットボルト ナットセット	ウィットサイズ	生地	<a href="#">No.15</a>
カットボルト ナットセット	ミリサイズ	ユニクロ	<a href="#">No.15</a>
カットボルト ナットセット	ウィットサイズ	ユニクロ	<a href="#">No.15</a>
半ねじボルト ナットセット	ミリサイズ	生地	<a href="#">No.15</a>
10.9六角ボルト (M5~30)	ミリサイズ		<a href="#">No.16</a>
10.9六角ボルト (M33~42)	ミリサイズ		<a href="#">No.17</a>
10.9六角ボルト	ウィットサイズ		<a href="#">No.17</a>
10.9六角ボルト	ミリサイズ	ユニクロ	<a href="#">No.18</a>
10.9六角ボルト	ミリサイズ	クロメート	<a href="#">No.18</a>
10.9六角ボルト	ミリサイズ	三価クロメート	<a href="#">No.19</a>
10.9六角ボルト 全ネジ	ミリサイズ		<a href="#">No.20</a>
10.9六角ボルト 細目	ミリサイズ		<a href="#">No.21</a>
SNB六角ボルト	ミリサイズ		<a href="#">No.21</a>
8.8六角ボルト	ミリサイズ		<a href="#">No.22</a>
8.8六角ボルト	ミリサイズ	三価クロメート	<a href="#">No.23</a>
4 マークアップセットボルト	ミリサイズ	クロメート	<a href="#">No.24</a>
7 マークアップセットボルト	ミリサイズ	クロメート	<a href="#">No.24</a>
キャップスクリュー	ミリサイズ	生地	<a href="#">No.25</a>
キャップスクリュー	ミリサイズ	ユニクロ	<a href="#">No.26</a>
キャップスクリュー	ミリサイズ	三価クロメート	<a href="#">No.26</a>
キャップスクリュー	ミリサイズ	クロメート	<a href="#">No.26</a>
キャップスクリュー	ウィットサイズ	生地	<a href="#">No.26</a>

キャップスクリュー 細目	ミリサイズ	生地	<a href="#">No.27</a>
キャップスクリュー 全ねじ	ミリサイズ	生地	<a href="#">No.27</a>
キャップスクリュー フランジ付	ミリサイズ	生地	<a href="#">No.28</a>
Unbrako キャップスクリュー	ミリサイズ	生地	<a href="#">No.29</a>
Unbrako キャップスクリュー UNC		生地	<a href="#">No.30</a>
Unbrako キャップスクリュー UNF		生地	<a href="#">No.30</a>
六角穴付皿ボルト	ミリサイズ	生地	<a href="#">No.31</a>
六角穴付皿ボルト	ミリサイズ	ユニクロ	<a href="#">No.32</a>
六角穴付皿ボルト	ミリサイズ	三価クロメート	<a href="#">No.32</a>
六角穴付ボタンボルト	ミリサイズ	生地	<a href="#">No.33</a>
六角穴付ボタンボルト	ミリサイズ	ユニクロ	<a href="#">No.33</a>
六角穴付ボタンボルト	ミリサイズ	三価クロメート	<a href="#">No.33</a>
品名	ネジ	表面処理	ページNo.
低頭キャップスクリュー		生地	<a href="#">No.33</a>
ホーローセット (くぼみ先)	ミリサイズ	生地	<a href="#">No.34</a>
ホーローセット (平先)	ミリサイズ	生地	<a href="#">No.35</a>
ホーローセット (とがり先)	ミリサイズ	生地	<a href="#">No.35</a>
ホーローセット (棒先)	ミリサイズ	生地	<a href="#">No.36</a>
棒スパナ			<a href="#">No.37</a>
穴付プラグ浮きSP3		パーカー	<a href="#">No.38</a>
穴付プラグ浮きSP3		三価クロメート	<a href="#">No.38</a>
穴付プラグ沈みSP4		パーカー	<a href="#">No.38</a>
穴付プラグ沈みSP4		三価クロメート	<a href="#">No.38</a>
四角頭付プラグ		生地	<a href="#">No.38</a>
四角頭付プラグ		ユニクロ	<a href="#">No.38</a>
四角頭付プラグ		三価クロメート	<a href="#">No.38</a>
SNB7アロイボルト (ナット付)	ミリサイズ	生地	<a href="#">No.39</a>
SNB7アロイボルト (ナット付) UNC			<a href="#">No.39</a>
S45C梯形寸切			<a href="#">No.39</a>
梯形ナット 六角			<a href="#">No.39</a>
梯形ナット 丸			<a href="#">No.39</a>
六角ハイテンボルト (日亜)	ミリサイズ	生地	<a href="#">No.40</a>
六角ハイテンボルト (日亜)	ミリサイズ	ドブメッキ	<a href="#">No.40</a>
トルシャーボルト (日亜)	ミリサイズ	生地	<a href="#">No.40</a>
ハイテンナット	ミリサイズ	生地	<a href="#">No.41</a>
ハイテンナット	ミリサイズ	ドブメッキ	<a href="#">No.41</a>
ハイテンワッシャー	ミリサイズ	生地	<a href="#">No.41</a>
ハイテンワッシャー	ミリサイズ	ユニクロ	<a href="#">No.41</a>
ハイテンワッシャー	ミリサイズ	クロメート	<a href="#">No.41</a>
ハイテンワッシャー	ミリサイズ	ドブメッキ	<a href="#">No.41</a>
ハイテンワッシャー	ミリサイズ	三価クロメート	<a href="#">No.41</a>
寸切ネジ (定尺) L285	ミリサイズ	生地	<a href="#">No.42</a>
寸切ネジ (定尺) L285	ミリサイズ	ユニクロ	<a href="#">No.42</a>
寸切ネジ (定尺) L285	ミリサイズ	クロメート	<a href="#">No.42</a>
寸切ネジ (定尺) L285	ミリサイズ	ドブメッキ	<a href="#">No.42</a>
寸切ネジ (定尺) L285	ミリサイズ	三価クロメート	<a href="#">No.42</a>
寸切ネジ L285	ウィットサイズ	生地	<a href="#">No.42</a>
寸切ネジ L285	ウィットサイズ	ユニクロ	<a href="#">No.42</a>
寸切ネジ L285	ウィットサイズ	ドブメッキ	<a href="#">No.42</a>
寸切ネジ (左ネジ)	ミリサイズ	生地	<a href="#">No.42</a>
寸切ネジ (左ネジ)	ミリサイズ	ユニクロ	<a href="#">No.42</a>
寸切ネジ (左ネジ)	ウィットサイズ	生地	<a href="#">No.42</a>
寸切ネジ (左ネジ)	ウィットサイズ	ユニクロ	<a href="#">No.42</a>
寸切ネジ (長尺)	ミリサイズ	生地	<a href="#">No.42</a>
寸切ネジ (長尺)	ミリサイズ	ユニクロ	<a href="#">No.42</a>
寸切ネジ (長尺)	ミリサイズ	クロメート	<a href="#">No.42</a>

寸切ネジ (長尺)	ミリサイズ	ドブメッキ	<a href="#">No.42</a>
寸切ネジ (長尺)	ウィットサイズ	生地	<a href="#">No.42</a>
寸切ネジ (長尺)	ウィットサイズ	ユニクロ	<a href="#">No.42</a>
寸切ネジ (長尺)	ウィットサイズ	クロメート	<a href="#">No.42</a>
寸切ネジ (長尺)	ウィットサイズ	ドブメッキ	<a href="#">No.42</a>
寸切ネジ (長尺)	ミリサイズ	三価クロメート	<a href="#">No.43</a>
寸切ネジ (長尺)	ミリサイズ	45C焼入なし	<a href="#">No.43</a>
寸切ネジ (長尺)	ミリサイズ	SCM435 <sup>Ⓜ</sup>	<a href="#">No.43</a>
寸切ネジ (長尺)	ミリサイズ	SNB <sup>Ⓜ</sup>	<a href="#">No.43</a>
寸切ネジ (長尺)	ウィットサイズ	SNB <sup>Ⓜ</sup>	<a href="#">No.43</a>
寸切ネジ 細目	ミリサイズ	生地	<a href="#">No.43</a>
寸切ネジ (ショートサイズ)	ミリサイズ	生地	<a href="#">No.44</a>
寸切ネジ (ショートサイズ)	ミリサイズ	ユニクロ	<a href="#">No.44</a>
寸切ネジ (ショートサイズ)	ミリサイズ	ドブメッキ	<a href="#">No.45</a>
寸切ネジ (ショートサイズ)	ウィットサイズ	ユニクロ	<a href="#">No.45</a>
寸切ネジ (ショートサイズ)	ウィットサイズ	ドブメッキ	<a href="#">No.45</a>
ケミカル寸切	ミリサイズ	生地	<a href="#">No.46</a>
ケミカル寸切	ミリサイズ	ユニクロ	<a href="#">No.46</a>
ケミカル寸切	ミリサイズ	ドブメッキ	<a href="#">No.47</a>
Uボルト	ミリサイズ	生地	<a href="#">No.48</a>
Uボルト	ミリサイズ	ユニクロ	<a href="#">No.48</a>
Uボルト	ウィットサイズ	生地	<a href="#">No.48</a>
Uボルト	ウィットサイズ	ユニクロ	<a href="#">No.48</a>
Uボルト	ミリサイズ	ドブメッキ	<a href="#">No.49</a>

品名	ネジ	表面処理	ページNo.
Uボルト	ウィットサイズ	ドブメッキ	<a href="#">No.49</a>
足長Uボルト +30	ミリサイズ	ユニクロ	<a href="#">No.50</a>
足長Uボルト +50	ミリサイズ	ユニクロ	<a href="#">No.50</a>
船舶用Uボルト (A型)	ミリサイズ	生地	<a href="#">No.51</a>
船舶用Uボルト (A型)	ミリサイズ	ユニクロ	<a href="#">No.51</a>
船舶用Uボルト (B型)	ミリサイズ	生地	<a href="#">No.51</a>
船舶用Uボルト (B型)	ミリサイズ	ユニクロ	<a href="#">No.51</a>
船舶用Uボルト (C型)	ミリサイズ	生地	<a href="#">No.51</a>
船舶用Uボルト (C型)	ミリサイズ	ユニクロ	<a href="#">No.51</a>
船舶用Uボルト (C型)	ミリサイズ	ドブメッキ	<a href="#">No.51</a>
アイボルト	ミリサイズ	生地	<a href="#">No.52</a>
アイボルト	ミリサイズ	ユニクロ	<a href="#">No.52</a>
アイボルト	ミリサイズ	ドブメッキ	<a href="#">No.52</a>
アイボルト	ミリサイズ	クロメート	<a href="#">No.52</a>
アイボルト	ミリサイズ	三価クロメート	<a href="#">No.52</a>
アイボルト	ミリサイズ	S45C	<a href="#">No.52</a>
マルチアイボルト	ミリサイズ		<a href="#">No.52</a>
ダブルスイベルリング			<a href="#">No.52</a>
足長アイボルト	ミリサイズ	生地	<a href="#">No.52</a>
足長アイボルト	ミリサイズ	ユニクロ	<a href="#">No.52</a>
足長アイボルト	ウィットサイズ	生地	<a href="#">No.52</a>
足長アイボルト	ウィットサイズ	ユニクロ	<a href="#">No.52</a>
ロットボルト	ミリサイズ	生地	<a href="#">No.53</a>
ロットボルト	ミリサイズ	ユニクロ	<a href="#">No.53</a>
冷間蝶ボルト	ミリサイズ	ユニクロ	<a href="#">No.53</a>
冷間蝶ボルト	ウィットサイズ	ユニクロ	<a href="#">No.53</a>
冷間蝶ナット	ミリサイズ	ユニクロ	<a href="#">No.53</a>
冷間蝶ナット	ウィットサイズ	ユニクロ	<a href="#">No.53</a>
鍛造蝶ボルト	ミリサイズ	ユニクロ	<a href="#">No.53</a>



## ナット類

品名	ネジ	表面処理	ページNo.
六角ナット1種 ホーマー	ミリサイズ	生地	<a href="#">No.54</a>
六角ナット1種 熱間	ミリサイズ	生地	<a href="#">No.54</a>
六角ナット1種 切削	ミリサイズ	生地	<a href="#">No.54</a>
六角ナット1種 ホーマー	ミリサイズ	ユニクロ	<a href="#">No.54</a>
六角ナット1種 ホーマー	ミリサイズ	クロメート	<a href="#">No.54</a>
六角ナット1種 ホーマー	ミリサイズ	三価クロメート	<a href="#">No.54</a>
六角ナット1種 ホーマー	ミリサイズ	黒色クロメート (B C)	<a href="#">No.54</a>
六角ナット1種 ホーマー	ウィットサイズ	生地	<a href="#">No.55</a>
六角ナット1種 熱間	ウィットサイズ	生地	<a href="#">No.55</a>
六角ナット1種 切削	ウィットサイズ	生地	<a href="#">No.55</a>
六角ナット1種 ホーマー	ウィットサイズ	ユニクロ	<a href="#">No.55</a>
六角ナット1種 ホーマー	ウィットサイズ	ドブメッキ	<a href="#">No.55</a>
六角ナット1種 ホーマー	ウィットサイズ	クロメート	<a href="#">No.55</a>
六角ナット2種 ホーマー	ミリサイズ	生地	<a href="#">No.56</a>
六角ナット2種 ホーマー	ミリサイズ	ユニクロ	<a href="#">No.56</a>
六角ナット2種 ホーマー	ミリサイズ	クロメート	<a href="#">No.56</a>
六角ナット2種 ホーマー	ミリサイズ	ドブメッキ	<a href="#">No.56</a>
六角ナット3種 ホーマー	ミリサイズ	生地	<a href="#">No.57</a>
六角ナット3種 熱間	ミリサイズ	生地	<a href="#">No.57</a>
六角ナット3種 切削	ミリサイズ	生地	<a href="#">No.57</a>
六角ナット3種 ホーマー	ミリサイズ	ユニクロ	<a href="#">No.57</a>
六角ナット3種 ホーマー	ミリサイズ	クロメート	<a href="#">No.57</a>
六角ナット3種 ホーマー	ミリサイズ	三価クロメート	<a href="#">No.57</a>
六角ナット3種 ホーマー	ミリサイズ	ドブメッキ	<a href="#">No.57</a>
六角ナット3種 ホーマー	ウィットサイズ	生地	<a href="#">No.58</a>
六角ナット3種 切削	ウィットサイズ	生地	<a href="#">No.58</a>
六角ナット3種 ホーマー	ウィットサイズ	ユニクロ	<a href="#">No.58</a>
六角左ネジナット1種	ミリサイズ	生地	<a href="#">No.59</a>
六角左ネジナット1種	ミリサイズ	ユニクロ	<a href="#">No.59</a>
六角左ネジナット1種	ウィットサイズ	ドブメッキ	<a href="#">No.59</a>
六角左ネジナット1種	ウィットサイズ	ユニクロ	<a href="#">No.59</a>
ホーマーナット (ビニール袋入り)	ウィットサイズ	ユニクロ	<a href="#">No.59</a>
品名	ネジ	表面処理	ページNo.
SCM435(H)六角ナット1種	ミリサイズ	生地	<a href="#">No.59</a>
S35C(N)六角ナット	ミリサイズ	生地	<a href="#">No.59</a>
S25C六角ナット(焼きならし)	ミリサイズ	生地	<a href="#">No.59</a>
ユニファイ六角ナット UNC・UNF	ウィットサイズ	生地	<a href="#">No.59</a>
S45C(H)六角ナット1種 ホーマー	ミリサイズ	生地	<a href="#">No.59</a>
S45C(H)六角ナット1種 ホーマー	ミリサイズ	ユニクロ	<a href="#">No.59</a>
S45C(H)六角ナット1種 ホーマー	ミリサイズ	ドブメッキ	<a href="#">No.59</a>
S45C(H)六角ナット1種 ホーマー	ミリサイズ	クロメート	<a href="#">No.59</a>
S45C(H)六角ナット1種 ホーマー	ウィットサイズ	生地	<a href="#">No.59</a>
S45C(H)六角ナット3種 ホーマー	ミリサイズ	生地	<a href="#">No.59</a>
六角ホーマーナット 細目	ミリサイズ	生地	<a href="#">No.60</a>
六角ホーマーナット 細目	ミリサイズ	ユニクロ	<a href="#">No.60</a>
六角ホーマーナット 細目	ミリサイズ	クロメート	<a href="#">No.60</a>
六角ホーマーナット 細目	ミリサイズ	三価クロメート	<a href="#">No.60</a>
六角ホーマーナット 細目	ミリサイズ	45C ㊸	<a href="#">No.60</a>
六角ホーマーナット3種 細目	ミリサイズ	45C ㊸	<a href="#">No.60</a>
六角切削ナット 細目	ミリサイズ	生地	<a href="#">No.60</a>
小型六角ホーマーナット	ミリサイズ	生地	<a href="#">No.60</a>
小型六角ホーマーナット	ミリサイズ	ユニクロ	<a href="#">No.60</a>

小型六角ホーマーナット	ミリサイズ	クロメート	<a href="#">No.60</a>
小型六角ホーマーナット	ミリサイズ	三価クロメート	<a href="#">No.60</a>
小型六角ホーマーナット2種	ミリサイズ	クロメート	<a href="#">No.60</a>
小型六角ホーマーナット 細目	ミリサイズ	生地	<a href="#">No.60</a>
小型六角ホーマーナット 細目	ミリサイズ	ユニクロ	<a href="#">No.60</a>
小型六角ホーマーナット 細目	ミリサイズ	クロメート	<a href="#">No.60</a>
小型六角ホーマーナット 細目	ミリサイズ	三価クロメート	<a href="#">No.60</a>
10割六角ホーマーナット	ミリサイズ	生地	<a href="#">No.61</a>
10割六角ホーマーナット	ミリサイズ	ユニクロ	<a href="#">No.61</a>
10割六角ホーマーナット	ミリサイズ	ドブメッキ	<a href="#">No.61</a>
10割六角ホーマーナット	ミリサイズ	45C	<a href="#">No.61</a>
六角ナット オーバータップ	ミリサイズ	生地	<a href="#">No.61</a>
六角ナット オーバータップ	ミリサイズ	ドブメッキ	<a href="#">No.61</a>
袋ナット	ミリサイズ	生地	<a href="#">No.62</a>
袋ナット	ミリサイズ	ユニクロ	<a href="#">No.62</a>
袋ナット	ミリサイズ	ドブメッキ	<a href="#">No.62</a>
袋ナット	ミリサイズ	クロメート	<a href="#">No.62</a>
袋ナット	ミリサイズ	三価クロメート	<a href="#">No.62</a>
袋ナット	ウィットサイズ	ユニクロ	<a href="#">No.62</a>
袋ナット	ウィットサイズ	ドブメッキ	<a href="#">No.62</a>
袋ナット	ウィットサイズ	三価クロメート	<a href="#">No.62</a>
袋ナット	ウィットサイズ	クロメート	<a href="#">No.62</a>
袋ナット 細目	ミリサイズ	ユニクロ	<a href="#">No.62</a>
六角溶接ナット (パイロット付)	ミリサイズ	生地	<a href="#">No.62</a>
六角溶接ナット (パイロット付) 細目	ミリサイズ	生地	<a href="#">No.62</a>
四角溶接ナット (パイロットなし)	ミリサイズ	生地	<a href="#">No.62</a>
四角溶接ナット (パイロットなし)	ウィットサイズ	生地	<a href="#">No.62</a>
高ナット	ミリサイズ	生地	<a href="#">No.63</a>
高ナット	ミリサイズ	ユニクロ	<a href="#">No.63</a>
高ナット	ミリサイズ	三価クロメート	<a href="#">No.63</a>
高ナット	ミリサイズ	クロメート	<a href="#">No.63</a>
高ナット	ミリサイズ	S45C 焼入れ	<a href="#">No.63</a>
高ナット	ウィットサイズ	生地	<a href="#">No.64</a>
高ナット	ウィットサイズ	ユニクロ	<a href="#">No.64</a>
異径高ナット	ウィットサイズ	ユニクロ	<a href="#">No.65</a>
ポンチ付高ナット	ウィットサイズ	ユニクロ	<a href="#">No.65</a>
高ナット 左ネジ	ミリネジ	生地	<a href="#">No.65</a>
ポンチ付高ナット (窓付)	ウィットサイズ	ユニクロ	<a href="#">No.65</a>
高ナット (二厘太)	ミリサイズ	ドブメッキ	<a href="#">No.65</a>
高ナット (二厘太)	ウィットサイズ	ドブメッキ	<a href="#">No.65</a>
アイナット	ミリサイズ	生地	<a href="#">No.65</a>
アイナット	ミリサイズ	ユニクロ	<a href="#">No.65</a>
アイナット	ミリサイズ	ドブメッキ	<a href="#">No.65</a>
アイナット	ミリサイズ	クロメート	<a href="#">No.65</a>
アイナット	ミリサイズ	三価クロメート	<a href="#">No.65</a>
アイナット	ミリサイズ	S45C	<a href="#">No.65</a>
アイナット	ウィットサイズ	生地	<a href="#">No.65</a>
アイナット	ウィットサイズ	ユニクロ	<a href="#">No.65</a>
アイナット	ウィットサイズ	ドブメッキ	<a href="#">No.65</a>



## ゆるみ止めナット類

品名	ネジ	表面処理	ページNo.
Uナット1種	ミリサイズ	生地	<a href="#">No.66</a>
Uナット1種	ミリサイズ	ユニクロ	<a href="#">No.66</a>
Uナット1種	ミリサイズ	クロメート	<a href="#">No.66</a>
Uナット1種	ミリサイズ	ドブメッキ	<a href="#">No.66</a>
Uナット1種	ミリサイズ	三価クロメート	<a href="#">No.66</a>
Uナット1種	ミリサイズ	S45C	<a href="#">No.66</a>
Uナット1種	ウィットサイズ	ユニクロ	<a href="#">No.66</a>
Uナット1種	ウィットサイズ	クロメート	<a href="#">No.66</a>
Uナット1種	ウィットサイズ	ドブメッキ	<a href="#">No.66</a>
Uナット3種	ミリサイズ	ユニクロ	<a href="#">No.66</a>
Uナット3種	ミリサイズ	クロメート	<a href="#">No.66</a>
キャップ付Uナット	ミリサイズ	ユニクロ	<a href="#">No.66</a>
キャップ付Uナット	ミリサイズ	三価クロメート	<a href="#">No.66</a>
Uナット細目	ミリサイズ	生地	<a href="#">No.66</a>
Uナット細目	ミリサイズ	ユニクロ	<a href="#">No.66</a>
Uナット細目	ミリサイズ	クロメート	<a href="#">No.66</a>
Uナット細目	ミリサイズ	三価クロメート	<a href="#">No.66</a>
Vロックナット	ミリサイズ	生地	<a href="#">No.66</a>
Vロックナット	ミリサイズ	クロメート	<a href="#">No.66</a>
Vロックナット	ミリサイズ	三価クロメート	<a href="#">No.66</a>
ナイロンナット	ミリサイズ	ユニクロ	<a href="#">No.66</a>
ナイロンナット	ミリサイズ	クロメート	<a href="#">No.66</a>
ナイロンナット	ミリサイズ	三価クロメート	<a href="#">No.66</a>
リングロックナット	ミリサイズ	生地	<a href="#">No.66</a>
リングロックナット	ミリサイズ	ユニクロ	<a href="#">No.66</a>
リングロックナット	ミリサイズ	ドブメッキ	<a href="#">No.66</a>
リングロックナット	ミリサイズ	三価クロメート	<a href="#">No.66</a>
ハードロックナット	ミリサイズ	ドブメッキ	<a href="#">No.67</a>
ハードロックナット	ミリサイズ	三価クロメート	<a href="#">No.67</a>
ハードロックナット	ミリサイズ	S45C	<a href="#">No.67</a>
フランジナット (セレーション付)	ミリサイズ	生地	<a href="#">No.67</a>
フランジナット (セレーション付)	ミリサイズ	ユニクロ	<a href="#">No.67</a>
フランジナット (セレーション付)	ミリサイズ	クロメート	<a href="#">No.67</a>
フランジナット (セレーション付)	ミリサイズ	三価クロメート	<a href="#">No.67</a>
フランジナット (セレーション付)	ウィットサイズ	ユニクロ	<a href="#">No.67</a>
フランジナット (セレーション付) 細目	ミリサイズ	ユニクロ	<a href="#">No.67</a>
フランジナット (セレーション付) 細目	ミリサイズ	クロメート	<a href="#">No.67</a>
フランジナット (セレーション付) 細目	ミリサイズ	三価クロメート	<a href="#">No.67</a>
キャスルナット	ミリサイズ	生地	<a href="#">No.67</a>
キャスルナット	ミリサイズ	ユニクロ	<a href="#">No.67</a>
皿バネナット	ミリサイズ	クロメート	<a href="#">No.67</a>
皿バネナット	ミリサイズ	三価クロメート	<a href="#">No.67</a>
スプリングナット	ミリサイズ	三価クロメート	<a href="#">No.67</a>
バネナット	ミリサイズ	三価クロメート	<a href="#">No.67</a>
ブランドナット	ミリサイズ	生地	<a href="#">No.67</a>
ブランドナット	ミリサイズ	三価クロメート	<a href="#">No.67</a>
NEWロックナット セット	ミリサイズ	ドブメッキ	<a href="#">No.68</a>
NEWロックナット ナット	ミリサイズ	ドブメッキ	<a href="#">No.68</a>
NEWロックナット ワッシャー	ミリサイズ	ドブメッキ	<a href="#">No.68</a>
NEWロックナット セット	ミリサイズ	三価クロメート	<a href="#">No.68</a>
NEWロックナット ナット	ミリサイズ	三価クロメート	<a href="#">No.68</a>
NEWロックナット ワッシャー	ミリサイズ	三価クロメート	<a href="#">No.68</a>



## 座金類

品名	ネジ	表面処理	ページNo.
磨丸ワッシャー	各種		<a href="#">No.69</a>
磨丸ワッシャー	各種		<a href="#">No.70</a>
磨丸ワッシャー	各種		<a href="#">No.71</a>
リングフィルラー		ドブメッキ	<a href="#">No.71</a>
磨丸ワッシャー	各種		<a href="#">No.72</a>
角座金	各種		<a href="#">No.73</a>
品名	ネジ	表面処理	ページNo.
角座金		ドブメッキ	<a href="#">No.73</a>
ナイロンワッシャー			<a href="#">No.74</a>
スプリングワッシャー 2号	ミリサイズ	生地	<a href="#">No.74</a>
スプリングワッシャー 2号	ミリサイズ	ユニクロ	<a href="#">No.74</a>
スプリングワッシャー 2号	ミリサイズ	クロメート	<a href="#">No.74</a>
スプリングワッシャー 2号	ミリサイズ	三価クロメート	<a href="#">No.74</a>
スプリングワッシャー 2号	ミリサイズ	ドブメッキ	<a href="#">No.74</a>
スプリングワッシャー 3号	ミリサイズ	B Cメッキ	<a href="#">No.74</a>
スプリングワッシャー 2号	ウィットサイズ	生地	<a href="#">No.74</a>
スプリングワッシャー 2号	ウィットサイズ	ユニクロ	<a href="#">No.74</a>
スプリングワッシャー 2号	ウィットサイズ	クロメート	<a href="#">No.74</a>
スプリングワッシャー 2号	ウィットサイズ	ドブメッキ	<a href="#">No.74</a>
スプリングワッシャー 3号	ミリサイズ	生地	<a href="#">No.74</a>
スプリングワッシャー 3号	ミリサイズ	クロメート	<a href="#">No.74</a>
スプリングワッシャー 3号	ミリサイズ	三価クロメート	<a href="#">No.74</a>
キャップ用スプリングワッシャー	ミリサイズ	生地	<a href="#">No.74</a>
キャップ用スプリングワッシャー	ミリサイズ	三価クロメート	<a href="#">No.74</a>
キャップ用スプリングワッシャー	ミリサイズ	ドブメッキ	<a href="#">No.74</a>
テーパーワッシャー	ミリサイズ	生地	<a href="#">No.75</a>
テーパーワッシャー	ミリサイズ	ユニクロ	<a href="#">No.75</a>
テーパーワッシャー	ミリサイズ	クロメート	<a href="#">No.75</a>
テーパーワッシャー	ミリサイズ	三価クロメート	<a href="#">No.75</a>
テーパーワッシャー	ミリサイズ	ドブメッキ	<a href="#">No.75</a>
片舌付座金	ミリサイズ	生地	<a href="#">No.75</a>
片舌付座金	ミリサイズ	ユニクロ	<a href="#">No.75</a>
両舌付座金	ミリサイズ	生地	<a href="#">No.75</a>
イダリング	ミリサイズ	クロメート	<a href="#">No.75</a>
皿バネ (ネジ用) 軽荷重1L		生地	<a href="#">No.76</a>
皿バネ (ネジ用) 重荷重1H		生地	<a href="#">No.76</a>
皿バネ (機能用) 軽荷重DB-L		生地	<a href="#">No.76</a>
皿バネ (機能用) 重荷重DB-H		生地	<a href="#">No.76</a>
皿バネ (キャップ用2種) 軽荷重2-L		生地	<a href="#">No.76</a>
皿バネ (キャップ用2種) 重荷重2-H		生地	<a href="#">No.76</a>
ノルトロックワッシャー		デルタプロテクトコーティング	<a href="#">No.76</a>
ノルトロックワッシャー幅広		デルタプロテクトコーティング	<a href="#">No.76</a>
ギザ付キャップ用皿バネ (重荷重)		生地	<a href="#">No.77</a>





## 小ネジ類

品名	ネジ	表面処理	ページNo.
十字穴付ナベ小ネジ	ミリサイズ	ユニクロ	<a href="#">No.78</a>
十字穴付ナベ小ネジ	ミリサイズ	クロメート	<a href="#">No.78</a>
十字穴付ナベ小ネジ	ミリサイズ	三価クロメート	<a href="#">No.78</a>
十字穴付皿小ネジ	ミリサイズ	ユニクロ	<a href="#">No.79</a>
十字穴付皿小ネジ	ミリサイズ	クロメート	<a href="#">No.79</a>
十字穴付皿小ネジ	ミリサイズ	三価クロメート	<a href="#">No.79</a>
十字穴付トラス小ネジ	ミリサイズ	ユニクロ	<a href="#">No.80</a>
十字穴付トラス小ネジ	ミリサイズ	クロメート	<a href="#">No.80</a>
十字穴付トラス小ネジ	ミリサイズ	三価クロメート	<a href="#">No.80</a>
+ナベセムスP = 1	ミリサイズ	三価クロメート	<a href="#">No.81</a>
+ナベセムスP = 3	ミリサイズ	ユニクロ	<a href="#">No.81</a>
+ナベセムスP = 3	ミリサイズ	三価クロメート	<a href="#">No.81</a>
+ナベセムスP = 4	ミリサイズ	三価クロメート	<a href="#">No.82</a>
六角セムスP = 2	ミリサイズ	三価クロメート	<a href="#">No.82</a>
六角セムスP = 3	ミリサイズ	三価クロメート	<a href="#">No.82</a>
+六角アプセットセムスP = 3	ミリサイズ	三価クロメート	<a href="#">No.82</a>
-皿小ネジ	ミリサイズ	生地	<a href="#">No.83</a>
-皿小ネジ	ミリサイズ	ユニクロ	<a href="#">No.83</a>
-皿小ネジ	ミリサイズ	ドブメッキ	<a href="#">No.83</a>
-皿小ネジ	ウィットサイズ	生地	<a href="#">No.83</a>
-皿小ネジ	ウィットサイズ	ユニクロ	<a href="#">No.83</a>
-皿小ネジ	ウィットサイズ	ドブメッキ	<a href="#">No.83</a>
+六角トリーマセムスP = 3	ミリサイズ	クロメート	<a href="#">No.84</a>
+六角トリーマセムスP = 3	ミリサイズ	三価クロメート	<a href="#">No.84</a>
+六角アプセットボルト	ミリサイズ	三価クロメート	<a href="#">No.84</a>
+六角ナベセムスP = 2	ミリサイズ	ユニクロ	<a href="#">No.84</a>
品名	ネジ	表面処理	ページNo.
+六角ナベセムスP = 2	ミリサイズ	三価クロメート	<a href="#">No.84</a>
C 1 (三種) +皿タッピング	ミリサイズ	ユニクロ	<a href="#">No.84</a>
C 1 (三種) +皿タッピング	ミリサイズ	三価クロメート	<a href="#">No.84</a>
Aタイプ (1種) +ナベタッピング	ミリサイズ	ユニクロ	<a href="#">No.85</a>
Aタイプ (1種) +ナベタッピング	ミリサイズ	三価クロメート	<a href="#">No.85</a>
Aタイプ (1種) +サラタッピング	ミリサイズ	ユニクロ	<a href="#">No.86</a>
Aタイプ (1種) +サラタッピング	ミリサイズ	クロメート	<a href="#">No.86</a>
Aタイプ (1種) +サラタッピング	ミリサイズ	三価クロメート	<a href="#">No.86</a>
Aタイプ (1種) +トラスタッピング	ミリサイズ	ユニクロ	<a href="#">No.87</a>
Aタイプ (1種) +トラスタッピング	ミリサイズ	クロメート	<a href="#">No.87</a>
Aタイプ (1種) +トラスタッピング	ミリサイズ	三価クロメート	<a href="#">No.87</a>
Aタイプ (1種) +バインドタッピング	ミリサイズ	ユニクロ	<a href="#">No.88</a>
Aタイプ (1種) +バインドタッピング	ミリサイズ	クロメート	<a href="#">No.88</a>
Aタイプ (1種) +丸皿タッピング	ミリサイズ	ユニクロ	<a href="#">No.88</a>
+皿木ネジ	ミリサイズ	ユニクロ	<a href="#">No.89</a>
+丸木ネジ	ミリサイズ	ユニクロ	<a href="#">No.89</a>
コーススレッド		生地	<a href="#">No.89</a>
コーススレッド		三価ユニクロ	<a href="#">No.89</a>
コーススレッド		カラー (白)	<a href="#">No.89</a>
コーススレッド フレキ		三価ユニクロ	<a href="#">No.89</a>
ジャックポイント 六角		三価ユニクロ	<a href="#">No.90</a>
ジャックポイント 六角半ねじ		三価ユニクロ	<a href="#">No.90</a>
ジャックポイント 六角AZワッシャー付		三価ユニクロ	<a href="#">No.90</a>
ジャックポイント モドトラス		三価ユニクロ	<a href="#">No.90</a>
ジャックポイント リーマフレキ		三価ユニクロ	<a href="#">No.90</a>

ジャックポイント 皿		三価ユニクロ	<a href="#">No.91</a>
ジャックポイント ナベ		三価ユニクロ	<a href="#">No.91</a>
ジャックポイント ラッパ		三価ユニクロ	<a href="#">No.91</a>
ジャックポイント フレキ		三価ユニクロ	<a href="#">No.91</a>
モドトラス 板金野地板コース		三価ユニクロ	<a href="#">No.91</a>
ドライウォール ラッパ		三価ユニクロ	<a href="#">No.92</a>
ドライウォール ラッパ		カラー（白）	<a href="#">No.92</a>
ドライウォール ラッパ		イエロー	<a href="#">No.92</a>
ドライウォール フレキ		三価ユニクロ	<a href="#">No.92</a>
ドライウォール フレキ		カラー（白）	<a href="#">No.92</a>
ドライウォール モドトラス		三価ユニクロ	<a href="#">No.92</a>
パイロビス ナベ	ミリサイズ	三価クロメート	<a href="#">No.93</a>
パイロビス ナベ	ミリサイズ	ユニクロ	<a href="#">No.93</a>
パイロビス ナベ	ミリサイズ	クロメート	<a href="#">No.93</a>
パイロビス 皿	ミリサイズ	三価クロメート	<a href="#">No.93</a>
パイロビス 六角	ミリサイズ	三価クロメート	<a href="#">No.93</a>
パイロビス 皿リーマ	ミリサイズ	三価クロメート	<a href="#">No.93</a>
パイロビス パンワッシャー	ミリサイズ	三価クロメート	<a href="#">No.94</a>
パイロビス シンワッシャー	ミリサイズ	三価クロメート	<a href="#">No.94</a>
エースポイントロングIX ナベ頭	ミリサイズ	三価クロメート	<a href="#">No.94</a>
エースポイントロングIX 皿頭	ミリサイズ	三価クロメート	<a href="#">No.94</a>
ピアスビス ナベ	ミリサイズ	三価クロメート	<a href="#">No.94</a>
ピアスビス サラ	ミリサイズ	三価クロメート	<a href="#">No.94</a>
小頭皿ドリルネジ	ミリサイズ	生地	<a href="#">No.94</a>



## あと施工類

品名	ネジ	表面処理	ページNo.
ケミカルアンカー			<a href="#">No.95</a>
ケミカルパンチ P G			<a href="#">No.95</a>
ケミカルセッター			<a href="#">No.95</a>
ボルトメイト			<a href="#">No.95</a>
差筋アンカー ワンタッチ			<a href="#">No.95</a>
差筋アンカー ネジ式			<a href="#">No.95</a>
ハイアンカー	ミリサイズ	三価クロメート	<a href="#">No.95</a>
ハイアンカー	ウィットサイズ	三価クロメート	<a href="#">No.95</a>
ハイアンカー	ミリサイズ	ドブメッキ	<a href="#">No.95</a>
ハイアンカー	ウィットサイズ	ドブメッキ	<a href="#">No.95</a>
ハイアンカーハイウェッジタイプ	ミリサイズ	生地	<a href="#">No.96</a>
ハイアンカーハイウェッジタイプ 高ナット付			<a href="#">No.96</a>
品名	ネジ	表面処理	ページNo.
カットアンカー	ミリサイズ	生地	<a href="#">No.96</a>
カットアンカー	ミリサイズ	ドブメッキ	<a href="#">No.96</a>
カットアンカー	ミリサイズ	クロメート	<a href="#">No.96</a>
カットアンカー (ヒルティ)	ミリサイズ	ユニクロ	<a href="#">No.96</a>
セットアンカー	ミリサイズ		<a href="#">No.96</a>
溶接アンカー	ミリサイズ	生地	<a href="#">No.96</a>
A Yプラグ	ミリサイズ	生地	<a href="#">No.96</a>
フィッシャープラグ			<a href="#">No.96</a>
ビスアンカー 丸	ミリサイズ		<a href="#">No.96</a>
ビスアンカー 皿	ミリサイズ		<a href="#">No.96</a>
ヒットネイル		生地	<a href="#">No.96</a>
ビッグアンカー			<a href="#">No.96</a>
NEWロックアンカー	ミリサイズ	ドブメッキ	<a href="#">No.97</a>



## ピン・リベット類

品名	ネジ	表面処理	ページNo.
割ピン	ミリサイズ	生地	<a href="#">No.98</a>
割ピン	ミリサイズ	ユニクロ	<a href="#">No.98</a>
割ピン	ミリサイズ	クロメート	<a href="#">No.98</a>
スナップピン	ミリサイズ	三価クロメート	<a href="#">No.99</a>
松葉ピン		三価クロメート	<a href="#">No.99</a>
ブラインドリベット アルミ鉄			<a href="#">No.99</a>
ブラインドリベット オール鉄			<a href="#">No.99</a>
ブラインドリベット オールアルミ			<a href="#">No.99</a>
ブラインドリベット オールステン			<a href="#">No.99</a>
ブラインドリベット ステン鉄			<a href="#">No.99</a>
ブラインドリベット アルミステン			<a href="#">No.99</a>
丸リベット			<a href="#">No.99</a>
なまし平頭リベット		ユニクロ	<a href="#">No.99</a>
スナップリング 穴用			<a href="#">No.100</a>
スナップリング 軸用			<a href="#">No.100</a>
リーチピン		三価クロメート	<a href="#">No.100</a>
ロールピン			<a href="#">No.101</a>
内歯付ワッシャー		三価クロメート	<a href="#">No.101</a>
外歯付ワッシャー		三価クロメート	<a href="#">No.101</a>
Eリング		三価クロメート	<a href="#">No.101</a>
S45C A 平行ピンm6			<a href="#">No.102</a>
内ネジ付ダウエルピンB型			<a href="#">No.102</a>

## Z

## Z商品類

品名	ネジ	表面処理	ページNo.
Z建築ボルトナット			<a href="#">No.103</a>
Z羽子板			<a href="#">No.103</a>
Zアンカーボルトナット			<a href="#">No.103</a>
Zひねり金物			<a href="#">No.103</a>
Z腰高羽子板			<a href="#">No.103</a>
Z角座金			<a href="#">No.103</a>
Zカスガイ			<a href="#">No.103</a>
Zクラ金物			<a href="#">No.103</a>
Z角金物L型			<a href="#">No.103</a>
Z火打金物			<a href="#">No.103</a>
コーナープレート2			<a href="#">No.103</a>
くるピタ			<a href="#">No.103</a>
スリムプレート			<a href="#">No.103</a>
ホールダウン金物 SHD			<a href="#">No.103</a>
ホールダウン金物 HDB			<a href="#">No.103</a>
ビス止めホールダウンU			<a href="#">No.103</a>

## その他

品名	ネジ	表面処理	ページNo.
六角コーチスクリュー	ミリサイズ	生地	<a href="#">No.104</a>
六角コーチスクリュー	ミリサイズ	ユニクロ	<a href="#">No.104</a>
六角コーチスクリュー	ミリサイズ	ドブメッキ	<a href="#">No.104</a>
六角コーチスクリュー	ミリサイズ	クロメート	<a href="#">No.104</a>
カップリングボルト			<a href="#">No.104</a>
建築ボルトナット	ミリサイズ	ユニクロ	<a href="#">No.104</a>
建築ボルトナット	ウィットサイズ	ユニクロ	<a href="#">No.104</a>
ターンバックル 両フック	ウィットサイズ	生地	<a href="#">No.105</a>
ターンバックル 両フック	ウィットサイズ	ユニクロ	<a href="#">No.105</a>
ターンバックル 両フック	ウィットサイズ	ドブメッキ	<a href="#">No.105</a>
ターンバックル 枠	ミリサイズ	ユニクロ	<a href="#">No.105</a>
ターンバックル 枠	ミリサイズ	ドブメッキ	<a href="#">No.105</a>
ターンバックル 枠	ウィットサイズ	生地	<a href="#">No.105</a>
ターンバックル 枠	ウィットサイズ	ユニクロ	<a href="#">No.105</a>
ターンバックル 枠	ウィットサイズ	ドブメッキ	<a href="#">No.105</a>
ターンバックル ストレート	ウィットサイズ	生地	<a href="#">No.105</a>
ターンバックル ストレート	ウィットサイズ	ユニクロ	<a href="#">No.105</a>
ターンバックル ストレート	ウィットサイズ	ドブメッキ	<a href="#">No.105</a>
ターンバックル両オーフ	ウィットサイズ	生地	<a href="#">No.105</a>
ターンバックル両オーフ	ウィットサイズ	ユニクロ	<a href="#">No.105</a>
ターンバックル J I S 枠	ミリサイズ		<a href="#">No.105</a>
ターンバックル J I S 枠	ミリサイズ	ユニクロ	<a href="#">No.105</a>
ターンバックル J I S 枠	ミリサイズ	ドブメッキ	<a href="#">No.105</a>
P Sターンバックル ストレート	ウィットサイズ	生地	<a href="#">No.105</a>
P Sターンバックル 枠	ウィットサイズ	生地	<a href="#">No.105</a>
角ターンバックル ストレート	ウィットサイズ	生地	<a href="#">No.105</a>
S Mターンバックル 両フック	ウィットサイズ		<a href="#">No.105</a>
リターンバックル 粗ねじ		クロメート	<a href="#">No.105</a>
リターンバックル 並ねじ		ユニクロ	<a href="#">No.105</a>
アジャスターボルト (プレス)		三価クロメート	<a href="#">No.106</a>
シャックル (並)	ウィットサイズ	生地	<a href="#">No.106</a>
シャックル (並)	ウィットサイズ	ユニクロ	<a href="#">No.106</a>
シャックル (並)	ミリサイズ	ドブメッキ	<a href="#">No.106</a>
シャックル (並)	ウィットサイズ	ドブメッキ	<a href="#">No.106</a>
半球キャップ		生地	<a href="#">No.106</a>
アングルフック		ドブメッキ	<a href="#">No.107</a>
連結用シャックル	ミリサイズ	生地	<a href="#">No.107</a>
L型アンカーボルト	ミリサイズ	生地	<a href="#">No.107</a>
L型アンカーボルト	ミリサイズ	ユニクロ	<a href="#">No.107</a>
L型アンカーボルト	ミリサイズ	ドブメッキ	<a href="#">No.107</a>
アンカーボルトナット付		ユニクロ	<a href="#">No.107</a>
雑用チェーン		ユニクロ	<a href="#">No.108</a>
雑用チェーン		三価クロメート	<a href="#">No.108</a>
ハンガーボルト (中押し)	ウィットサイズ	ユニクロ	<a href="#">No.108</a>
インサート羽子板	ウィットサイズ	ユニクロ	<a href="#">No.108</a>
ワイヤークリップ	ミリサイズ	ユニクロ	<a href="#">No.108</a>
板製ワイヤークリップ	ウィットサイズ	ユニクロ	<a href="#">No.108</a>
丸カスガイ 火造		生地	<a href="#">No.108</a>
タイガーシャックル			<a href="#">No.108</a>
スタットジベル			<a href="#">No.108</a>
リングキャッチ		ユニクロ	<a href="#">No.108</a>
ストレッチフィルム			<a href="#">No.109</a>

PPバンド				<a href="#">No.109</a>
綿軍手				<a href="#">No.109</a>
セボスプレー				<a href="#">No.109</a>
ロックスリングES1形				<a href="#">No.109</a>
ロックスリングシグマ				<a href="#">No.109</a>
コンベックス 標準型				<a href="#">No.109</a>
コンベックス 耐候型				<a href="#">No.109</a>
ケーブルタイ 標準型				<a href="#">No.109</a>
ケーブルタイ 耐候型				<a href="#">No.109</a>
フィットノブK (黒)				<a href="#">No.110</a>
ノブボルトG-1			三価クロメート	<a href="#">No.110</a>
	品名	ネジ	表面処理	ページNo.
ノブボルトG-2			三価クロメート	<a href="#">No.110</a>
ノブナットG-1				<a href="#">No.110</a>
ノブナットG-2				<a href="#">No.110</a>
プロテクトキャップ (PVC)				<a href="#">No.110</a>
ジंकハット				<a href="#">No.110</a>
Bキャップ				<a href="#">No.111</a>
Gキャップ				<a href="#">No.111</a>
全ネジマーカー				<a href="#">No.111</a>
エラストマー六角ボルト頭部保護キャップ				<a href="#">No.111</a>
エラストマー六角ボルト丸型化粧キャップ				<a href="#">No.111</a>
線引き屋 赤				<a href="#">No.112</a>
線引き屋 白				<a href="#">No.112</a>
ラッカースプレー (サンデーペイント)				<a href="#">No.112</a>
トップインサート				<a href="#">No.112</a>
丁番各種				<a href="#">No.113</a>
ミヤナガSDSプラスネジタイプ (有効長50mm)				<a href="#">No.114</a>
ミヤナガSDSプラスネジタイプ (有効長100mm)				<a href="#">No.114</a>
ミヤナガSDSプラスロングサイズ (有効長150mm)				<a href="#">No.114</a>
ミヤナガSDSプラスロングサイズ (有効長250mm)				<a href="#">No.114</a>
大岡ステンレス用ドリル				<a href="#">No.115</a>
大岡鉄工用ストレートドリル				<a href="#">No.115</a>

## ステンレス 表示順



### ボルト類

品名	ネジ	ページNo.
六角ボルト (M3~M16・長さ~200)	ミリサイズ	<a href="#">No.116</a>
六角ボルト (M8~M16・長さ205~)	ミリサイズ	<a href="#">No.117</a>
六角ボルト (M18~M42・長さ~200)	ミリサイズ	<a href="#">No.118</a>
六角ボルト (M20~M42・長さ~400)	ミリサイズ	<a href="#">No.119</a>
六角ボルト	ウィットサイズ	<a href="#">No.120</a>
六角ボルト	ウィットサイズ	<a href="#">No.121</a>
磨ボルト (左) 全ネジ	ミリサイズ	<a href="#">No.122</a>
フランジ付六角ボルト	ミリサイズ	<a href="#">No.122</a>
316L商品 (六角ボルト全ネジ・六角ボルト半ネジ・Uボルト・皿小ネジ)		<a href="#">No.123</a>
316L商品 (六角全ネジ・SW・丸ワッシャー・六角ナット・Uナット・高ナット・寸切・割ピン)		<a href="#">No.124</a>
316L商品 (キャップスクリュー)		<a href="#">No.125</a>
316L商品 (六角穴付皿ボルト・六角穴付ボタンボルト)		<a href="#">No.126</a>
316L商品 (ホーローセットくぼみ先・ホーローセット平先・ホーローセットとがり先)		<a href="#">No.127</a>
316L商品 (ハードロックナット)		<a href="#">No.128</a>
六角全ネジ	ミリサイズ	<a href="#">No.129</a>
六角全ネジ	ウィットサイズ	<a href="#">No.130</a>
Bumax88 六角全ネジ	ミリサイズ	<a href="#">No.130</a>
六角全ネジ筋割	ミリサイズ	<a href="#">No.131</a>
小型六角全ネジ	ミリサイズ	<a href="#">No.131</a>
小型六角全ネジ 細目	ミリサイズ	<a href="#">No.131</a>
六角全ネジ 細目	ミリサイズ	<a href="#">No.132</a>
A2-70六角ボルト	ミリサイズ	<a href="#">No.132</a>
Bumax88 六角ボルト	ミリサイズ	<a href="#">No.133</a>
Bumax109 六角ボルト	ミリサイズ	<a href="#">No.133</a>
キャップスクリュー	ミリサイズ	<a href="#">No.134</a>
キャップスクリュー 全ネジ	ミリサイズ	<a href="#">No.135</a>
キャップスクリュー 全ネジ 細目	ミリサイズ	<a href="#">No.135</a>
エア抜きキャップスクリュー	ミリサイズ	<a href="#">No.135</a>
キャップスクリュー フランジ付	ミリサイズ	<a href="#">No.135</a>
低頭キャップスクリュー	ミリサイズ	<a href="#">No.136</a>
極低頭キャップスクリュー	ミリサイズ	<a href="#">No.136</a>
Bumax88 キャップ	ミリサイズ	<a href="#">No.137</a>
Bumax109 キャップ	ミリサイズ	<a href="#">No.138</a>
キャップセムス P = 1	ミリサイズ	<a href="#">No.139</a>
キャップセムス P = 2	ミリサイズ	<a href="#">No.139</a>
キャップセムス P = 3	ミリサイズ	<a href="#">No.140</a>
キャップセムス P = 4	ミリサイズ	<a href="#">No.140</a>
キャップセムス I = 3	ミリサイズ	<a href="#">No.141</a>
植込ボルト	ミリサイズ	<a href="#">No.141</a>
六角穴付皿ボルト	ミリサイズ	<a href="#">No.142</a>
316L六角穴付皿ボルト	ミリサイズ	<a href="#">No.142</a>
穴付プラグ浮き S P 3		<a href="#">No.143</a>



穴付プラグ沈み S P 4		<a href="#">No.143</a>
四角頭付プラグ		<a href="#">No.143</a>
六角穴付ボタンスボルト	ミリサイズ	<a href="#">No.144</a>
316L六角穴付ボタンスボルト	ミリサイズ	<a href="#">No.144</a>
六角穴付ボタンスボルト フランジ付	ミリサイズ	<a href="#">No.144</a>
ホーローセット くぼみ先	ミリサイズ	<a href="#">No.145</a>
316Lホーローセット くぼみ先	ミリサイズ	<a href="#">No.145</a>
ホーローセット 平先	ミリサイズ	<a href="#">No.146</a>
316Lホーローセット 平先	ミリサイズ	<a href="#">No.146</a>
ホーローセット とがり先	ミリサイズ	<a href="#">No.146</a>
316Lホーローセット とがり先	ミリサイズ	<a href="#">No.146</a>
ホーローセット 棒先	ミリサイズ	<a href="#">No.147</a>
虫ネジ	ミリサイズ	<a href="#">No.147</a>
寸切ネジ (長尺)	ミリサイズ	<a href="#">No.148</a>
寸切ネジ (長尺)	ウィットサイズ	<a href="#">No.148</a>
寸切ネジ (定尺) L285	ウィットサイズ	<a href="#">No.148</a>

品名	ネジ	ページNo.
寸切ネジ (長尺) 細目	ミリサイズ	<a href="#">No.148</a>
寸切ネジ (左ネジ)	ミリサイズ	<a href="#">No.148</a>
ケミカル寸切	ミリサイズ	<a href="#">No.149</a>
寸切ネジ (ショートサイズ)	ミリサイズ	<a href="#">No.150</a>
寸切ネジ (ショートサイズ)	ウィットサイズ	<a href="#">No.150</a>
316L寸切ネジ (長尺)	ミリサイズ	<a href="#">No.151</a>
梯形寸切 (TM)	TM	<a href="#">No.151</a>
梯形六角ナット (TM)	TM	<a href="#">No.151</a>
梯形丸ナット (TM)	TM	<a href="#">No.151</a>
Uボルト	ミリサイズ	<a href="#">No.151</a>
Uボルト	ウィットサイズ	<a href="#">No.151</a>
足長Uボルト	ミリサイズ	<a href="#">No.152</a>
316L Uボルト	ミリサイズ	<a href="#">No.152</a>
船舶用Uボルト (B型)	ミリサイズ	<a href="#">No.152</a>
船舶用Uボルト (C型)	ミリサイズ	<a href="#">No.152</a>
アイボルト	ミリサイズ	<a href="#">No.153</a>
アイボルト	ウィットサイズ	<a href="#">No.153</a>
足長アイボルト	ミリサイズ	<a href="#">No.153</a>
足長アイボルト	ウィットサイズ	<a href="#">No.153</a>
アイナット	ミリサイズ	<a href="#">No.153</a>
アイナット	ウィットサイズ	<a href="#">No.153</a>
根角ボルト (生)	ミリサイズ	<a href="#">No.154</a>
四角ボルト	ミリサイズ	<a href="#">No.154</a>
溶接小ネジ	ミリサイズ	<a href="#">No.154</a>
冷間蝶ボルト	ミリサイズ	<a href="#">No.155</a>
プレス蝶ボルト	ミリサイズ	<a href="#">No.155</a>
冷間蝶ナット	ミリサイズ	<a href="#">No.155</a>
冷間蝶ナット	ウィットサイズ	<a href="#">No.155</a>
鍛造蝶ナット	ミリサイズ	<a href="#">No.155</a>
プレス蝶ナット (高型)	ミリサイズ	<a href="#">No.155</a>
ロットボルト	ミリサイズ	<a href="#">No.156</a>



## ナット類

品名	ネジ	ページNo.
六角ナット1種 ホーマー	ミリサイズ	<a href="#">No.157</a>
六角ナット1種 ホーマー	ウィットサイズ	<a href="#">No.157</a>
六角ナット1種 切削	ミリサイズ	<a href="#">No.157</a>
六角ナット1種 切削	ウィットサイズ	<a href="#">No.157</a>
六角ナット2種 ホーマー	ミリサイズ	<a href="#">No.157</a>
六角ナット3種 ホーマー	ミリサイズ	<a href="#">No.157</a>
六角ナット3種 ホーマー	ウィットサイズ	<a href="#">No.157</a>
六角ナット3種 切削	ミリサイズ	<a href="#">No.157</a>
六角ナット10割 ホーマー	ミリサイズ	<a href="#">No.157</a>
六角ナット10割 切削	ミリサイズ	<a href="#">No.157</a>
316六角ナット1種	ミリサイズ	<a href="#">No.158</a>
316L六角ナット1種	ミリサイズ	<a href="#">No.158</a>
316L六角ナット3種	ミリサイズ	<a href="#">No.158</a>
403六角ナット1種	ミリサイズ	<a href="#">No.158</a>
310S六角ナット1種	ミリサイズ	<a href="#">No.158</a>
329J4L六角ナット1種	ミリサイズ	<a href="#">No.158</a>
Bumax88ナット	ミリサイズ	<a href="#">No.158</a>
Bumax109ナット	ミリサイズ	<a href="#">No.158</a>
六角ナット1種 細目	ミリサイズ	<a href="#">No.159</a>
六角ナット3種 細目	ミリサイズ	<a href="#">No.159</a>
小型六角ナット 細目	ミリサイズ	<a href="#">No.159</a>
四角ナット	ミリサイズ	<a href="#">No.159</a>
左ナット	ミリサイズ	<a href="#">No.159</a>
左ナット	ウィットサイズ	<a href="#">No.159</a>
ホーマーナット ビニール袋入	ウィットサイズ	<a href="#">No.159</a>
品名	ネジ	ページNo.
袋ナット	ミリサイズ	<a href="#">No.160</a>
袋ナット	ウィットサイズ	<a href="#">No.160</a>
袋ナット 細目	ミリサイズ	<a href="#">No.160</a>
袋ナット (左)	ミリサイズ	<a href="#">No.160</a>
袋ナット (フランジ付)	ミリサイズ	<a href="#">No.160</a>
高ナット	ミリサイズ	<a href="#">No.161</a>
高ナット	ウィットサイズ	<a href="#">No.161</a>
316L高ナット	ミリサイズ	<a href="#">No.161</a>
異径高ナット	ウィットサイズ	<a href="#">No.161</a>
ポンチ付高ナット	ウィットサイズ	<a href="#">No.161</a>
六角溶接ナットパイロット付	ミリサイズ	<a href="#">No.162</a>
四角溶接ナットパイロット無し	ミリサイズ	<a href="#">No.162</a>
スプリュー	ミリサイズ	<a href="#">No.162</a>
Uナット	ミリサイズ	<a href="#">No.162</a>
Uナット	ウィットサイズ	<a href="#">No.162</a>
Uナット 細目	ミリサイズ	<a href="#">No.162</a>
316L Uナット	ミリサイズ	<a href="#">No.162</a>
Uナット 3種	ミリサイズ	<a href="#">No.163</a>
キャップ付Uナット	ミリサイズ	<a href="#">No.163</a>



## ゆるみ止めナット類

品名	ネジ	ページNo.
リングロックナット	ミリサイズ	<a href="#">No.164</a>
ナイロンナット	ミリサイズ	<a href="#">No.164</a>
ナイロンナット	ウィットサイズ	<a href="#">No.164</a>
フランジナット セレート付	ミリサイズ	<a href="#">No.164</a>
ハードロックナット	ミリサイズ	<a href="#">No.165</a>
ハードロックナット	ウィットサイズ	<a href="#">No.165</a>
ハードロックナット 細目	ミリサイズ	<a href="#">No.165</a>
ハードロックナット リム付	ミリサイズ	<a href="#">No.165</a>
316L ハードロックナット	ミリサイズ	<a href="#">No.165</a>
キャスルナット	ミリサイズ	<a href="#">No.166</a>
バネナット	ミリサイズ	<a href="#">No.166</a>
Vロックナット	ミリサイズ	<a href="#">No.166</a>
NEWロックナット	ミリサイズ	<a href="#">No.166</a>
NEWロックナット用ナット	ミリサイズ	<a href="#">No.166</a>
NEWロックナット用座金	ミリサイズ	<a href="#">No.166</a>

特殊  
製品

## 特殊製品

	品名	ネジ	ページNo.
	ラウンドロックナット	ミリサイズ	<a href="#">No.167</a>
	ラウンドロックボルト	ミリサイズ	<a href="#">No.167</a>



## 座金類

品名	ネジ	ページNo.
丸ワッシャー 各種		<a href="#">No.168</a>
丸ワッシャー 各種		<a href="#">No.169</a>
316L丸ワッシャー		<a href="#">No.170</a>
角ワッシャー		<a href="#">No.170</a>
310S丸ワッシャー		<a href="#">No.170</a>
テーパワッシャー		<a href="#">No.170</a>
スプリングワッシャー 2号		<a href="#">No.171</a>
スプリングワッシャー 2号 (左)		<a href="#">No.171</a>
スプリングワッシャーキャップ用		<a href="#">No.171</a>
316Lスプリングワッシャー 2号		<a href="#">No.171</a>
310Sスプリングワッシャー 2号		<a href="#">No.171</a>
スプリングワッシャー 3号		<a href="#">No.171</a>
Bumax109 丸ワッシャー		<a href="#">No.172</a>
品名	ネジ	ページNo.
Bumax88 丸ワッシャー		<a href="#">No.172</a>
ノルトロック		<a href="#">No.172</a>
ノルトロック幅広		<a href="#">No.172</a>
イダリング		<a href="#">No.172</a>
BDワッシャー		<a href="#">No.172</a>
ローゼットワッシャー挽き出し		<a href="#">No.172</a>
シールワッシャー		<a href="#">No.172</a>
片舌付ワッシャー		<a href="#">No.173</a>
両舌付ワッシャー		<a href="#">No.173</a>
爪付ワッシャー		<a href="#">No.173</a>



## 小ネジ類

品名	ネジ	ページNo.
十字穴付ナベ小ネジ	ミリサイズ	<a href="#">No.174</a>
十字穴付皿小ネジ	ミリサイズ	<a href="#">No.175</a>
十字穴付トラス小ネジ	ミリサイズ	<a href="#">No.176</a>
十字穴付トラス小ネジ 小頭	ミリサイズ	<a href="#">No.176</a>
十字穴付丸皿小ネジ	ミリサイズ	<a href="#">No.177</a>
十字穴付丸皿小ネジ 小頭	ミリサイズ	<a href="#">No.177</a>
十字穴付バインド小ネジ	ミリサイズ	<a href="#">No.178</a>
十字穴付薄バインド小ネジ (H=1.6)	ミリサイズ	<a href="#">No.178</a>
-皿小ネジ	ミリサイズ	<a href="#">No.179</a>
316L-皿小ネジ	ミリサイズ	<a href="#">No.179</a>
丸ビス	ミリサイズ	<a href="#">No.179</a>
+六角アプセットボルト	ミリサイズ	<a href="#">No.180</a>
+皿小ネジ 小頭	ミリサイズ	<a href="#">No.180</a>
+丸木ネジ		<a href="#">No.181</a>
+皿木ネジ		<a href="#">No.181</a>
+丸皿木ネジ		<a href="#">No.181</a>
コーススレッド		<a href="#">No.182</a>
コーススレッド 軟質木下地用		<a href="#">No.182</a>
コーススレッド フレキ		<a href="#">No.182</a>
410コーススレッド フレキ		<a href="#">No.182</a>
Aタイプ (1種) +ナベタッピング		<a href="#">No.183</a>
Aタイプ (1種) +皿タッピング		<a href="#">No.184</a>
Aタイプ (1種) +トラスタッピング		<a href="#">No.185</a>
Aタイプ (1種) +トラスタッピング小頭D-8		<a href="#">No.185</a>
Aタイプ (1種) +丸皿タッピング		<a href="#">No.186</a>
Aタイプ (1種) +バインドタッピング		<a href="#">No.186</a>
+ B 0 ナベタッピング		<a href="#">No.187</a>
+ B 0 皿タッピング		<a href="#">No.187</a>
+ B 0 丸皿タッピング		<a href="#">No.187</a>
+ B 0 トラスタッピング		<a href="#">No.188</a>
+ B 0 トラスタッピング (D = 8)		<a href="#">No.188</a>
+ B 0 バインドタッピング		<a href="#">No.188</a>
+ B 1 ナベタッピング		<a href="#">No.189</a>
+ B 1 皿タッピング		<a href="#">No.189</a>
+ B 1 トラスタッピング		<a href="#">No.189</a>
+ B 1 バインドタッピング		<a href="#">No.189</a>
+ C 0 ナベタッピング		<a href="#">No.190</a>
+ C 0 皿タッピング		<a href="#">No.190</a>
+ C 0 皿タッピング (D = 6)		<a href="#">No.190</a>
+ C 0 丸皿タッピング		<a href="#">No.190</a>
+ C 0 トラスタッピング		<a href="#">No.191</a>
+ C 0 トラスタッピング (D = 8)		<a href="#">No.191</a>
+ C 0 バインドタッピング		<a href="#">No.191</a>
+ C 1 ナベタッピング		<a href="#">No.192</a>
+ C 1 皿タッピング		<a href="#">No.192</a>
+ C 1 皿タッピング (D = 6)		<a href="#">No.192</a>
+ C 1 トラスタッピング		<a href="#">No.192</a>

+ナベタッピング (ガイド付)		<a href="#">No.193</a>
+ナベタッピング (ガイド付) G = 5		<a href="#">No.193</a>
+ナベタッピング (ガイド付) G = 10		<a href="#">No.193</a>
+皿タッピング (ガイド付)		<a href="#">No.193</a>
+トラスタッピング (ガイド付) G = 5		<a href="#">No.193</a>

品名	ネジ	ページNo.
サンロック 皿		<a href="#">No.193</a>
サンロック 小皿		<a href="#">No.193</a>
サンロック ナベ		<a href="#">No.193</a>
+ナベセムス P = 1	ミリサイズ	<a href="#">No.194</a>
+ナベセムス P = 2	ミリサイズ	<a href="#">No.194</a>
+ナベセムス P = 3	ミリサイズ	<a href="#">No.195</a>
+ナベセムス P = 4	ミリサイズ	<a href="#">No.195</a>
+ナベセムス I = 3	ミリサイズ	<a href="#">No.196</a>
+ナベセムス I = 4	ミリサイズ	<a href="#">No.196</a>
六角セムス P = 1	ミリサイズ	<a href="#">No.197</a>
六角セムス P = 2	ミリサイズ	<a href="#">No.197</a>
六角セムス P = 3	ミリサイズ	<a href="#">No.198</a>
六角セムス P = 4	ミリサイズ	<a href="#">No.198</a>
+六角アプセットセムス P = 1	ミリサイズ	<a href="#">No.199</a>
+六角アプセットセムス P = 2	ミリサイズ	<a href="#">No.199</a>
+六角アプセットセムス P = 3	ミリサイズ	<a href="#">No.199</a>
+六角アプセットセムス P = 4	ミリサイズ	<a href="#">No.199</a>
皿アリンコ	ミリサイズ	<a href="#">No.200</a>
トラリアリンコ	ミリサイズ	<a href="#">No.200</a>
皿パック入アリンコ	ミリサイズ	<a href="#">No.200</a>
トラスパック入アリンコ	ミリサイズ	<a href="#">No.200</a>
410ジャックポイント 六角スーパーパシペート		<a href="#">No.201</a>
410ジャックポイント 六角AZワッシャー付スーパーパシペート		<a href="#">No.201</a>
410ジャックポイント リーマフレキパシペートワックス		<a href="#">No.201</a>
410ジャックポイント 皿		<a href="#">No.201</a>
410ジャックポイント 皿特小頭 D = 6 荒目		<a href="#">No.201</a>
410ジャックポイント モドトラス		<a href="#">No.201</a>
410ジャックポイント ナベ		<a href="#">No.202</a>
410ジャックポイント ナベ ブロンズ		<a href="#">No.202</a>
410ジャックポイント ナベ スズメッキ		<a href="#">No.202</a>
410ドライウォール ラツパ		<a href="#">No.202</a>
410ドライウォール フレキ		<a href="#">No.202</a>
410ドライウォール モドトラス		<a href="#">No.202</a>
パイロビス ナベ		<a href="#">No.203</a>
パイロビス 皿		<a href="#">No.203</a>
パイロビス 皿 D = 6		<a href="#">No.203</a>
パイロビス 六角		<a href="#">No.203</a>
小頭皿ドリル D = 6		<a href="#">No.203</a>
パイロビス 皿リーマ		<a href="#">No.204</a>
パイロビス パンワッシャー		<a href="#">No.204</a>
パイロビス シンワッシャー		<a href="#">No.204</a>
エースポイントロングIXナベ頭		<a href="#">No.204</a>
ピアスビス ナベ		<a href="#">No.204</a>
ピアスビス 皿		<a href="#">No.204</a>



## あと施工類

品名	ネジ	ページNo.
ハイアンカー		<a href="#">No.205</a>
ハイアンカー ハイウェッジタイプ		<a href="#">No.205</a>
カットアンカー		<a href="#">No.205</a>
プラグアンカー		<a href="#">No.205</a>
ヒルティタイプアンカー		<a href="#">No.205</a>
ビスアンカー皿頭		<a href="#">No.205</a>
NEWロックアンカー		<a href="#">No.205</a>





## ピン・リベット類

品名	ネジ	ページNo.
割ピン (1~5)		<a href="#">No.206</a>
割ピン (6~16)		<a href="#">No.207</a>
316L 割ピン		<a href="#">No.207</a>
ロールピン		<a href="#">No.208</a>
内歯付ワッシャー		<a href="#">No.208</a>
品名	ネジ	ページNo.
外歯付ワッシャー		<a href="#">No.208</a>
Eリング		<a href="#">No.208</a>
スナップリング 穴用		<a href="#">No.209</a>
スナップリング 軸用		<a href="#">No.210</a>
ナットストッパーピン		<a href="#">No.210</a>
ナットストッパー Springs		<a href="#">No.210</a>
スナップピン		<a href="#">No.210</a>
松葉ピン		<a href="#">No.210</a>
平行ピンm6 (A種)		<a href="#">No.211</a>
平行ピンh7 (B種)		<a href="#">No.211</a>
外ネジ付テーパーピン		<a href="#">No.212</a>
内ネジ付きテーパーピン		<a href="#">No.212</a>
丸リベット		<a href="#">No.212</a>
ブラインドリベット オールステン		<a href="#">No.212</a>
平頭リベット		<a href="#">No.213</a>
皿頭リベット		<a href="#">No.213</a>
ナマシ丸頭リベット		<a href="#">No.213</a>

## その他

品名	ネジ	ページNo.
コーチスクリュー		<a href="#">No.214</a>
L型アンカーボルト	ミリサイズ	<a href="#">No.214</a>
S D Cボルトナット	ミリサイズ	<a href="#">No.214</a>
アジャスターボルト (プレス)	ミリサイズ	<a href="#">No.214</a>
雑用チェーン		<a href="#">No.214</a>
インサート羽子板	ウィットサイズ	<a href="#">No.214</a>
シャックル (並)		<a href="#">No.214</a>
ターンバックル 両フック		<a href="#">No.214</a>
ワイヤークリップ		<a href="#">No.214</a>
丁番各種		<a href="#">No.215</a>
水本機械商品		<a href="#">No.216</a>

## 真鍮・チタン・樹脂 表示順

## 真鍮

## 真鍮

品名	ネジ	ページNo.
真鍮六角全ねじ	ミリサイズ	<a href="#">No.217</a>
真鍮-皿ビス	ミリサイズ	<a href="#">No.217</a>
真鍮+皿ビス	ミリサイズ	<a href="#">No.217</a>
真鍮+ナベビス	ミリサイズ	<a href="#">No.217</a>
真鍮割ピン		<a href="#">No.217</a>
真鍮寸切ネジ(定尺)	ミリサイズ	<a href="#">No.218</a>
真鍮寸切ネジ(定尺)	ウィットサイズ	<a href="#">No.218</a>
真鍮ナット(1種)	ミリサイズ	<a href="#">No.218</a>
真鍮丸ワッシャー		<a href="#">No.218</a>
燐青銅スプリングワッシャー		<a href="#">No.218</a>

## チタン

品名	ネジ	ページNo.
チタン六角ボルト	ミリサイズ	<a href="#">No.219</a>
チタンキャップスクリュー	ミリサイズ	<a href="#">No.219</a>
チタンナット(1種)	ミリサイズ	<a href="#">No.219</a>
チタン丸ワッシャー		<a href="#">No.219</a>
チタンスプリングワッシャー		<a href="#">No.219</a>

## 樹脂

品名	ネジ	ページNo.
塩ビ六角ボルト (全ネジ)	ミリサイズ	<a href="#">No.220</a>
塩ビナット		<a href="#">No.220</a>
塩ビ丸ワッシャー		<a href="#">No.220</a>
ポリカーボネート六角ボルト	ミリサイズ	<a href="#">No.221</a>
ポリカーボネート+ナベ小ネジ	ミリサイズ	<a href="#">No.221</a>
ポリカーボネート六角ナット	ミリサイズ	<a href="#">No.221</a>
ポリカーボネート丸ワッシャー	ミリサイズ	<a href="#">No.221</a>











六角ボルト ドブメッキ  
(半ネジ)

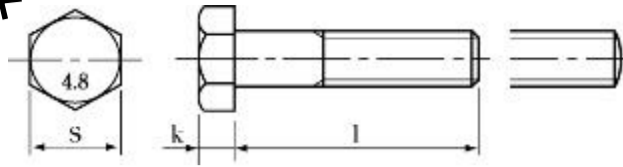

BB	0010	0010	0010	0010	0010	0010	0010	0010	0010	0010	0010	0010	0010	0010
	M8	M10	M12	M14	M16	M18	M20	M22	M24	M27	M30	M33	M36	M42
対辺	13	17	19	22	24	27	30	32	36	41	46	50	55	65
頭厚	5.5	7.0	8.0	9.0	10	12	13.0	14	15	17.0	19.0	21	23	26
ピッチ	1.25	1.5	1.75	2.0	2.0	2.5	2.5	2.5	3.0	3.0	3.5	3.5	4.0	4.5
	ドブ	ドブ	ドブ	ドブ	ドブ	ドブ	ドブ	ドブ	ドブ	ドブ	ドブ	ドブ	ドブ	ドブ
25														
30														
35														
40		○	○	○										
45		○	○	○	○									
50	○	○	○	○	○									
55	○	○	○	○	○		○	○						
60	○	○	○	○	○		○	○	○					
65	○	○	○	○	○		○	○	○					
70	○	○	○	○	○		○	○	○					
75	○	○	○	○	○		○	○	○					
80	○	○	○	○	○		○	○	○					
85	○	○	○		○		○	○	○					
90	○	○	○	○	○		○	○	○					
95		○	○		○		○	○	○					
100	○	○	○	○	○		○	○	○					
105			○		○		○							
110	○	○	○		○		○	○	○					
115			○		○		○							
120	○	○	○		○		○	○	○					
125			○		○		○							
130	○	○	○		○		○	○	○					
135			○		○		○							
140	○	○	○		○		○	○	○					
150	○	○	○		○		○	○	○					
160			○		○		○	○						
170			○		○		○	○						
180			○		○		○	○						
190			○		○		○							
200			○		○		○							
210					○		○							
220					○		○							
230					○		○							
240					○		○							
250					○		○							
260					○		○							
270					○		○							
280					○		○							
290					○		○							

300					○		○							
-----	--	--	--	--	---	--	---	--	--	--	--	--	--	--





六角ボルト  
(半ネジ)  
ナット付

BB	0001	0001	0001	0001
	M16	M20	M22	M24
対辺	24	30	32	36
頭厚	10	13	14	15.0
ピッチ	2.0	2.5	2.5	3.0
30				
35				
40				
45				
50				
55				
60				
65				
70				
75				
80				
85				
90				
95				
100				
105				
110				
115				
120				
125				
130				
135				
140				
150				
160				
170				
180				
190				
200				
210				
220				
230				
240				
250				
260				
270				
280				
290				
300				

六角ボルト ユニクロ  
(半ネジ)  
ナット付

BB	0021	0021	0021	0021
	M12	M16	M20	M22
対辺	19	24	30	32
頭厚	8.0	10	13	14
ピッチ	1.75	2.0	2.5	2.5
	ユニクロ	ユニクロ	ユニクロ	ユニクロ
30				
35				
40				
45				
50				
55				
60				
65				
70				
75				
80				
85				
90				
95				
100				
105				
110				
115				
120				
125				
130				
135				
140				
150				
160				
170				
180				
190				
200				
210				
220				
230				
240				
250				
260				
270				
280				
290				
300				















六角ボルト  
(全ネジ)

ウイト

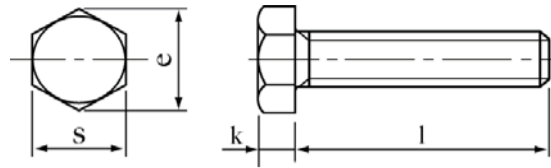

生地

MS	0000	0000	0000	0000	0000	0000
	1/4	5/16	3/8	1/2	5/8	3/4
対辺	10	12	14	21	26	32
頭厚	4.5	6.5	7.5	9	11	13
山	20	18	16	12	11	10
	生地	生地	生地	生地	生地	生地
12						
16						
20						
25						
32						
38						
45						
50						
55						
65						
75						
90						
100						

ドブメッキ

MS	0010	0010
	3/8	1/2
対辺	17	21
頭厚	7.5	9
山	16	12
	ドブ	ドブ
12		
16		
20		
25		
32		
38	○	
45	○	○
50	○	○
55		
65	○	○
75	○	○
90		
100	○	

ユニクロ

MS	0020	0020	0020	0020	0020	0020
	1/4	5/16	3/8	1/2	5/8	3/4
対辺	10	12	14	21	26	32
頭厚	4.5	6.5	7.5	9	11	13
山	20	18	16	12	11	10
	ユニクロ	ユニクロ	ユニクロ	ユニクロ	ユニクロ	ユニクロ
12						
16		○	○			
20		○	○	○		
25		○	○	○	○	
32		○	○	○	○	
38		○	○	○	○	
45		○	○	○	○	
50		○	○	○	○	
55						
60				○		
65		○	○	○	○	
70				○		
75		○	○	○	○	
80				○		
90		○	○	○	○	
100		○	○	○	○	
115				○	○	
125			○	○	○	
140				○		
150			○	○	○	

日規 ユニクロ

MS	2020
	3/8
対辺	17
頭厚	6
山	16
	ユニクロ
12	
16	○
20	○
25	○
30	○
32	○
38	○
45	○
50	○
65	
75	
90	○
100	

小型六角全ねじ

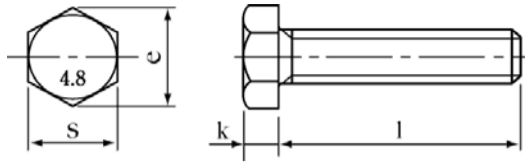

ユニクロ

MSS	0020	0020
	M8	M10
平径	12	14
ピッチ	1.25	1.5
	ユニクロ	ユニクロ
20		
25		
30		
35		
40		
45		
50		

クロメート

MSS	0030	0030
	M8	M10
平径	12	14
ピッチ	1.25	1.5
	クロメート	クロメート
20		
25		
30		
35		
40		
45		
50		

押ねじ  
(小箱入)

小型六角全ねじ(細目)

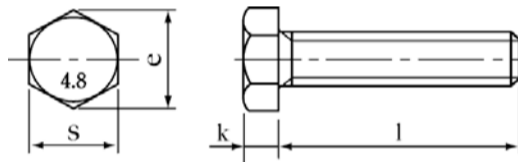

ユニクロ

MSK	0020
	M16
対辺	24
頭厚	10
ピッチ	2.0
	ユニクロ
25	
30	
35	
40	
45	
50	
55	
60	
65	
70	
75	
80	
90	
100	

ユニクロ

MSS	3020	3020
	M10	M12
平径	14	17
ピッチ	1.25	1.25
	ユニクロ	ユニクロ
20		
25		
30		
35		
40		
45		
50		

クロメート

MSS	3030	3030
	M10	M12
平径	14	17
ピッチ	1.25	1.25
	クロメート	クロメート
20		
25		
30		
35		
40		
45		
50		

カットボルト

生地

BK	0000	0000	0000	0000	0000	0000
	3/8	1/2	5/8	3/4	7/8	1"
対辺	17	21	26	32	35	41
頭厚	6	9	11	13	15	18
山	16	12	11	10	9	8
	生地	生地	生地	生地	生地	生地
20						
25		○	○			
32		○	○	○		
38		○	○	○		
45		○	○	○	○	
50		○	○	○	○	
55			○	○	○	
60			○	○	○	
65		○	○	○	○	
70			○	○	○	
75		○	○	○	○	○
80			○	○	○	
85					○	
90		○	○	○	○	
100		○	○	○	○	
115		○	○	○	○	
125		○	○	○	○	
140		○	○	○	○	
150		○	○	○	○	
165						
180						
195						
210						
225						
240						
255						
270						
285						
300						

ユニクロ

BK	0020	0020	0020	0020	0020	0020
	3/8	1/2	5/8	3/4	7/8	1"
対辺	17	21	26	32	35	41
頭厚	6	9	11	13	15	18
山	16	12	11	10	9	8
	ユニクロ	ユニクロ	ユニクロ	ユニクロ	ユニクロ	ユニクロ
16						
20	○	○				
25	○	○	○			
32	○	○	○	○		
38	○	○	○	○		
45	○	○	○	○	○	
50	○	○	○	○	○	
55	○	○	○	○	○	
60		○	○	○	○	
65	○	○	○	○	○	
70		○	○	○	○	
75	○	○	○	○	○	
80		○		○	○	
85				○	○	
90	○	○	○	○	○	
100	○	○	○	○	○	
115	○	○	○	○	○	
125	○	○	○	○	○	
140	○	○	○	○		
150	○	○	○	○		
165	○		○	○		
180	○	○	○	○		
195		○				
200				○		
210						
225	○					
240						
255						
270						
285	○					
300	○					

ドブメッキ

BK	0010	0010	0010	0010
	3/8	1/2	5/8	3/4
対辺	17	21	26	32
頭厚	6	9	11	13
山	16	12	11	10
	ドブ	ドブ	ドブ	ドブ
16				
20	○			
25	○	○		
32	○	○	○	
38	○	○	○	
45	○	○	○	
50	○	○	○	
55				
60				
65	○	○		
70				
75	○	○		
80		○		
85				
90	○	○		
100	○	○		
115		○		
125		○		
140		○	○	
150		○		
165				
180				
195				
210				
225				
240				

255				
270				
285				
300				



カットボルト ナットセット

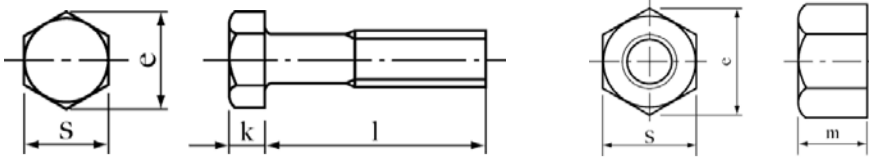

生地

BK	0001	0001	0001	0001	0001	0001
	16	20	1/2	5/8	3/4	7/8
対辺	24	30	21	26	32	35
頭厚	10	13	9	11	13	15
ピッチ	2.0	2.5	12山	11山	10山	9山
	生地	生地	生地	生地	生地	生地
25						
32						
35						
38						
40						
45						
50						
55						
60						
65						
70						
75						
80						
85						
90						
100						
115						
125						
130						
140						
150						
165						
180						
195						
210						
225						
240						
255						
270						
285						
300						

ユニクロ

BK	0021	0021	0021
	12	1/2	5/8
対辺	19	21	26
頭厚	8	9	11
ピッチ	1.75	12山	11山
	ユニクロ	ユニクロ	ユニクロ
25			
30			
32			
38			
45			
60			
65			
70			
75			
80			
90			
100			
115			
125			
130			
140			
150			
165			
180			
195			
210			
225			
240			
255			
270			
285			
300			

ボルトナットセット

生地

B	0001
	22
対辺	32
頭厚	14
ピッチ	2.5
	生地
35	
40	
45	
50	
55	
60	
65	
70	
75	
80	
85	
90	
95	
100	
110	
120	
125	

10.9六角ボルト  
(M5~M30)

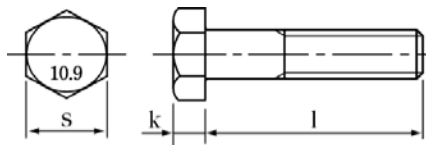

B109	0000	0000	0000	0000	0000	0000	0000	0000	0000	0000	0000	0000	0000
	M5	M6	M8	M10	M12	M14	M16	M18	M20	M22	M24	M27	M30
対辺	8	10	13	17	19	22	24	27	30	32	36	41	46
頭厚	3.5	4	5.5	7	8	9	10	12	13	14	15	17	19
ピッチ	0.8	1.0	1.25	1.5	1.75	2.0	2.0	2.5	2.5	2.5	3.0	3.0	3.5
10	○	○	○										
12	○	○	○										
14													
15	○	○	○	○									
16		○	○	○									
18			○										
20	○	○	○	○	○								
22													
25	○	○	○	○	○	○	○						
30	○	○	○	○	○	○	○	○	○				
35	○	○	○	○	○	○	○	○	○				
40	○	○	○	○	○	○	○	○	○	○	○		
45	○	○	○	○	○	○	○	○	○	○	○		
50	○	○	○	○	○	○	○	○	○	○	○		○
55		○	○	○	○	○	○	○	○	○	○		○
60		○	○	○	○	○	○	○	○	○	○	○	○
65		○	○	○	○	○	○	○	○	○	○	○	○
70		○	○	○	○	○	○	○	○	○	○	○	○
75		○	○	○	○	○	○	○	○	○	○	○	○
80		○	○	○	○	○	○	○	○	○	○	○	○
85			○	○	○	○	○	○	○	○	○	○	○
90		○	○	○	○	○	○	○	○	○	○	○	○
95			○	○	○	○	○		○	○	○		○
100		○	○	○	○	○	○	○	○	○	○	○	○
105				○	○		○		○		○		○
110			○	○	○	○	○	○	○	○	○	○	○
115				○	○		○		○		○		○
120			○	○	○	○	○	○	○	○	○	○	○
125					○		○		○		○		○
130			○	○	○	○	○	○	○	○	○	○	○
140			○	○	○	○	○	○	○	○	○	○	○
150			○	○	○	○	○	○	○	○	○	○	○
160				○	○	○	○	○	○	○	○	○	○
170				○	○	○	○	○	○	○	○	○	○
180				○	○	○	○	○	○	○	○	○	○
190				○	○	○	○	○	○	○	○	○	○
200				○	○	○	○	○	○	○	○	○	○
210					○		○		○		○		○
220					○		○		○		○		○
230							○		○		○		○
240					○		○		○		○		○
250					○		○		○		○		○
260							○		○		○		○
270							○		○		○		○
280							○		○		○		○

290							○		○		○		○
300							○		○		○		○

10.9六角ボルト  
(M33~M42)

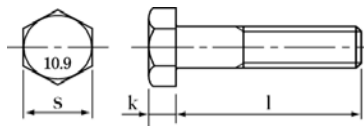

10.9六角ボルト

B109	0000	0000	0000
	M33	M36	M42
対辺	50	55	65
頭厚	21	23	27
ピッチ	3.5	4	4.5
10			
12			
14			
15			
16			
18			
20			
22			
25			
30			
35			
40			
45			
50			
55			
60			
65			
70			
75			
80		○	
85			
90		○	
95			
100		○	
105			
110		○	
115			
120		○	
125			
130		○	
140		○	
150		○	
160		○	
170			
180		○	
190		○	
200		○	
210		○	
220		○	
230		○	
240		○	
250		○	
260			
270			

B109	0000	0000	0000	0000
	3/8	1/2	5/8	3/4
対辺	17	21	26	32
頭厚	6	9	11	13
ピッチ	16山	12山	11山	10山
10				
12				
14				
15				
16	○			
18				
20	○			
22				
25	○	○		
30	○	○	○	
35	○	○	○	
40	○	○	○	○
45	○	○	○	○
50	○	○	○	○
55	○	○	○	○
60	○	○	○	○
65	○	○	○	○
70	○	○	○	○
75	○	○	○	○
80	○	○	○	○
85				
90	○	○	○	○
95				
100	○	○	○	○
105				
110				○
115				
120				○
125				
130				○
140				○
150				○
160				
170				
180				
190				
200				
210				
220				
230				
240				
250				
260				
270				

280			
290			
300			

280				
290				
300				



10.9六角ボルト 三価クロメート

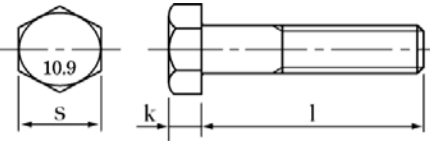

B109	1030	1030	1030	1030	1030	1030	1030
	M6	M8	M10	M12	M14	M16	M20
対辺	10	13	17	19	22	24	30
頭厚	4	5.5	7	8	9	10	13
ピッチ	1.0	1.25	1.5	1.75	2.0	2.0	2.5
	三価	三価	三価	三価	三価	三価	三価
12							
15							
16							
20							
25							
30							
35							
40							
45							
50							
55							
60							
65							
70							
75							
80							
85							
90							
95							
100							
105							
110							
115							
120							
125							
130							
140							
150							
160							
170							
180							
190							
200							
210							
220							
230							
240							
250							
260							
270							
280							
290							
300							

10.9六角ボルト  
全ネジ

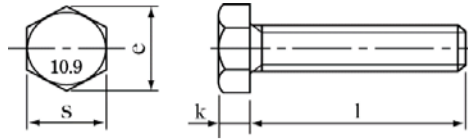

M109	0000	0000	0000	0000	0000	0000	0000	0000	0000	0000	0000
	M6	M8	M10	M12	M14	M16	M18	M20	M22	M24	M30
対辺	10	13	17	19	22	24	27	30	32	36	46
頭厚	4	5.5	7	8	9	10	12	13	14	15	19
ピッチ	1.0	1.25	1.5	1.75	2.0	2.0	2.5	2.5	2.5	3.0	3.5
25	○										
30	○	○									
35	○	○	○								
40	○	○	○	○							
45	○	○	○	○							
50	○	○	○	○	○	○					
55	○	○	○	○	○	○	○				
60	○	○	○	○	○	○	○	○			
65	○	○	○	○	○	○	○	○	○		
70	○	○	○	○	○	○	○	○	○	○	
75	○	○	○	○		○	○	○	○	○	
80	○	○	○	○	○	○	○	○	○	○	○
85				○		○		○		○	○
90	○	○	○	○	○	○	○	○	○	○	○
95				○		○					
100	○	○	○	○	○	○	○	○	○	○	○
110			○	○	○	○	○	○	○	○	○
120			○	○	○	○	○	○	○	○	○
130			○	○	○	○	○	○	○	○	○
140			○	○	○	○	○	○	○	○	○
150			○	○	○	○	○	○	○	○	○
160				○		○		○		○	○
170				○		○		○		○	○
180				○		○		○		○	○
190				○		○		○		○	○
200				○		○		○		○	○
210								○		○	○
220								○		○	○
230								○		○	○
240								○		○	○
250								○		○	○
260								○		○	○
270								○		○	○
280								○		○	○
290								○		○	○
300								○		○	○



10.9六角ボルト 細目

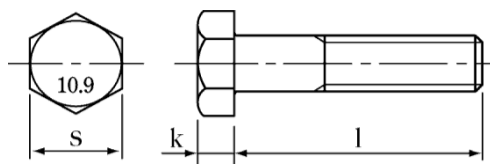

B109	3000	3000	3000	3000	3000	3000	3000
	M10	M12	M12	M14	M16	M18	M20
対辺	17	19	19	22	24	27	30
頭厚	7	8	8	9	10	12	13
ピッチ	1.25	1.25	1.5	1.5	1.5	1.5	1.5
16	○						
20	○	○	○				
25	○	○	○	○			
30	○	○	○	○	○	○	
35	○	○	○	○	○	○	○
40	○	○	○	○	○	○	○
45	○	○	○	○	○	○	○
50	○	○	○	○	○	○	○
55	○	○	○	○	○	○	○
60	○	○	○	○	○	○	○
65	○	○	○	○	○	○	○
70	○	○	○	○	○	○	○
75	○	○	○	○	○	○	○
80	○	○	○	○	○	○	○
85		○	○		○		
90	○	○	○	○	○	○	○
95							○
100	○	○	○	○	○	○	
110	○		○	○	○	○	○
120	○		○	○	○	○	○
130	○		○	○	○	○	○
140	○		○	○	○	○	○
150	○		○	○	○	○	○
160					○	○	○
170					○	○	○
180					○	○	○
190					○	○	○
200					○	○	○

SNB 六角ボルト

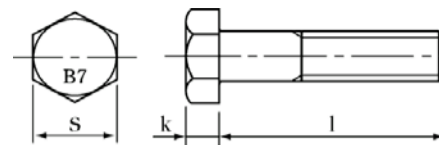

BB	0800	0800	0800
	M12	M16	M20
対辺	19	24	30
頭厚	8	10	13
ピッチ	1.75	2.0	2.5
40			
45			
50			
55			
60			
65			
70			
75			
80			
85			
90			
95			
100			



8.8六角ボルト

三価クロメート

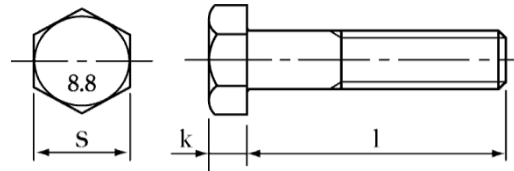

	B88	1030	1030	1030	1030	1030	1030
	M6	M8	M10	M12	M16	M20	
対辺	10	13	17	19	24	30	
頭厚	4	5.5	7	8	10	13	
ピッチ	1.0	1.25	1.5	1.75	2.0	2.5	
	三価	三価	三価	三価	三価	三価	三価
10							
12							
15							
16							
20							
25							
30							
35							
40							
45							
50							
55							
60							
65							
70							
75							
80							
90							
100							

4マークアップセットボルト  
クロメート

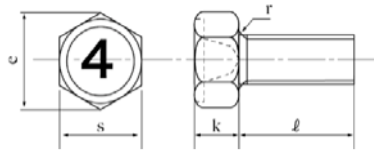

MS4	0030	0030	3030	3030
	M6	M8	M10	M12
S×k	10×4	12×5.5	14×7	17×8
ピッチ	1.0	1.25	1.25	1.25
	クロメート	クロメート	クロメート	クロメート
16	○	○	○	
20	○	○	○	○
25	○	○	○	○
30	○	○	○	○
35	○	○	○	○
40	○	○	○	○
45	○	○	○	○
50	○	○	○	○
60		○	○	
65		○	○	
70		○	○	
75		○	○	
80		○	○	
90		○	○	
100		○	○	

7マークアップセットボルト  
クロメート

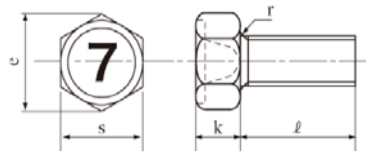

MS7	0030	0030	3030	3030
	M6	M8	M10	M12
S×k	10×4	12×5.5	14×7	17×8
ピッチ	1.0	1.25	1.25	1.25
	クロメート	クロメート	クロメート	クロメート
15	○			
16	○	○		
20	○	○	○	
25	○	○	○	○
30	○	○	○	○
35	○	○	○	○
40	○	○	○	○
45		○	○	○
50	○	○	○	○





キャップスクリュー

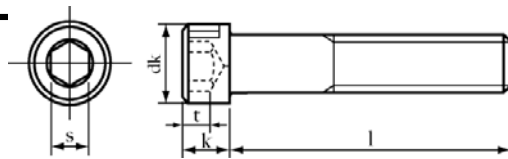

ユニクロ

CS	0020	0020	0020	0020	0020	0020	0020	0020	0020	0020
	M3	M4	M5	M6	M8	M10	M12	M14	M16	M20
頭径	5.5	7	8.5	10	13	16	18	21	24	30
頭厚	3	4	5	6	8	10	12	14	16	20
六角穴	2.5	3	4	5	6	8	10	12	14	17
ピッチ	0.5	0.7	0.8	1	1.25	1.5	1.75	2.0	2.0	2.5
	ユニクロ	ユニクロ	ユニクロ	ユニクロ	ユニクロ	ユニクロ	ユニクロ	ユニクロ	ユニクロ	ユニクロ
5	○	○								
6	○	○	○							
8	○	○	○	○						
10	○	○	○	○	○					
12	○	○	○	○	○					
14		○	○	○	○					
15	○	○	○	○	○	○	○			
16	○	○	○	○	○	○				
18		○	○	○	○					
20	○	○	○	○	○	○	○			
22		○	○	○	○					
25	○	○	○	○	○	○	○			
30	○	○	○	○	○	○	○	○	○	
35		○	○	○	○	○	○	○	○	
40		○	○	○	○	○	○	○	○	○
45		○	○	○	○	○	○		○	○
50		○	○	○	○	○	○	○	○	○
55			○	○	○	○	○	○	○	○
60				○	○	○	○	○	○	○
65				○	○	○	○	○	○	○
70				○	○	○	○	○	○	○
75				○	○	○	○	○	○	○
80				○	○	○	○		○	○
85				○	○	○	○		○	○
90				○	○	○	○		○	○
95					○	○				
100				○	○	○	○		○	○
110					○	○	○		○	
120					○	○	○		○	
130					○	○	○		○	
140					○	○	○		○	
150					○	○	○		○	

三価クロメート

CS	1030	1030	1030	1030	1030	1030	1030	1030	1030
	M3	M4	M5	M6	M8	M10	M12	M14	M16
頭径	5.5	7	8.5	10	13	16	18	21	24
頭厚	3	4	5	6	8	10	12	14	16
六角穴	2.5	3	4	5	6	8	10	12	14
ピッチ	0.5	0.7	0.8	1	1.25	1.5	1.75	2.0	2.0
	三価	三価	三価	三価	三価	三価	三価	三価	三価
5		○							
6	○	○	○						
8	○	○	○						
10	○	○	○						
12	○		○	○	○				
14		○	○	○	○				
15	○	○	○	○	○	○			
16	○	○	○	○	○				
18	○	○	○	○	○				
20	○	○	○	○	○	○	○		
22			○	○	○				
25		○	○	○	○	○	○		
30		○	○	○	○	○	○		
35		○	○	○	○	○	○		
40			○	○	○	○	○		○
45			○	○	○	○	○		
50			○	○	○	○	○		○
55					○	○			
60					○	○			
65						○			
70						○	○		
75									
80									
90									○
95							○		
100									

クロメート

CS	0030	0030	0030	0030	0030	0030	0030	0030
	M4	M5	M6	M8	M10	M12	M14	M16
頭径	7	8.5	10	13	16	18	21	24
頭厚	4	5	6	8	10	12	14	16
六角穴	3	4	5	6	8	10	12	14
ピッチ	0.7	0.8	1	1.25	1.5	1.75	2.0	2.0
	クロメート	クロメート	クロメート	クロメート	クロメート	クロメート	クロメート	クロメート
10								
12								
15								
16								
20								
25								
30								
35								
40								
45								
50								

CS	0000	0000	0000	0000
	3/8	7/16	1/2	5/8
頭径	14	16	18	24
頭厚	10	11	12.5	16
六角穴	8	8	10	14
山数	16山	14山	12山	11山
20	○		○	
25	○		○	
30	○		○	○
35	○		○	○
40	○		○	○
45	○		○	○
50	○		○	○
55	○		○	○
60	○		○	○
65	○		○	
70	○		○	
75	○			
80	○			
90	○			
100	○			

キャップスクリュー

生地

細目

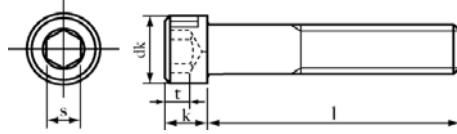

CS	3000	3000	3000	3000	3000	3000	3000
	M8	M10	M12	M14	M16	M20	M24
頭径	13	16	18	21	24	30	36
頭厚	8	10	12	14	16	20	24
六角穴	6	8	10	12	14	17	19
ピッチ	1.0	1.25	1.25	1.5	1.5	1.5	2.0
10							
12							
15		○					
16							
20		○	○	○			
25		○	○	○	○		
30		○	○	○	○		
35		○	○	○	○		
40		○	○	○	○	○	
45		○	○	○	○	○	
50		○	○	○	○	○	
55		○			○	○	
60		○			○	○	
65		○			○	○	
70		○			○	○	
75		○			○	○	
80		○	○		○	○	
85					○	○	
90		○		○	○	○	
95							
100		○	○		○	○	
110					○	○	
120					○	○	
130					○	○	
140					○	○	
150					○	○	

全ねじ

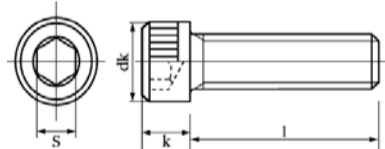

CSS	0000	0000	0000	0000	0000	0000	0000	0000
	M4	M5	M6	M8	M10	M12	M16	M20
頭径	7	8.5	10	13	16	18	24	30
頭厚	4	5	6	8	10	12	16	20
六角穴	3	4	5	6	8	10	14	17
ピッチ	0.7	0.8	1.0	1.25	1.5	1.75	2.0	2.5
30	○	○						
35	○	○	○					
40	○	○	○	○				
45	○	○	○	○	○			
50	○	○	○	○	○			
55			○	○	○	○		
60			○	○	○	○		
65			○	○	○	○	○	
70			○	○	○	○	○	
75			○	○	○	○	○	○
80			○	○	○	○	○	○
85							○	○
90			○	○	○	○	○	○
100			○	○	○	○	○	○
110					○	○	○	○
120					○	○	○	○
130					○	○	○	○
140					○	○	○	○
150					○	○	○	○



キャップスクリュー  
(フランジ付)

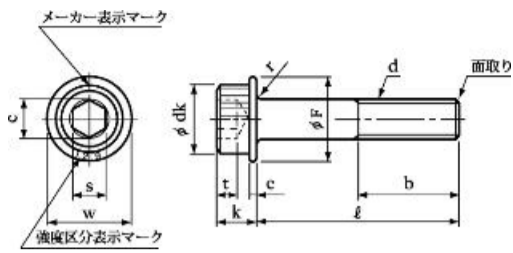

CSFR	0000	0000	0000	0000	0000	0000	0000
	M3	M4	M5	M6	M8	M10	M12
頭径	5.5	7	8.5	10	13	16	18
頭厚	3	4	5	6	8	10	12
六角穴	2.5	3	4	5	6	8	10
ツバ径	7.5	9	11	12.5	17	21	24
5							
6							
8							
10							
12							
14							
15							
16							
18							
20							
25							
30							
35							
40							
45							
50							
55							
60							
65							
70							





六角穴付皿ボルト  
生地

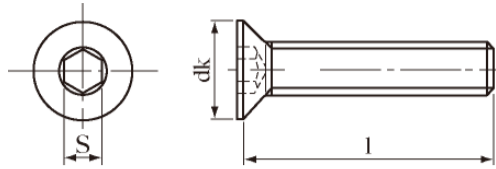

基準寸法 (※参考値)	SB09	0000	0000	0000	0000	0000	0000	0000	0000
	M4	M5	M6	M8	M10	M12	M16	M20	
	頭径	8	10	12	16	20	24	30	36
頭厚	2.3	2.8	3.3	4.4	5.5	6.5	7.5	8.5	
六角穴	2.5	3	4	5	6	8	10	12	
	生地	生地	生地	生地	生地	生地	生地	生地	生地
6									
8	○	○							
10	○	○	○						
12	○	○	○						
15	○	○	○	○	○				
16			○	○					
18									
20	○	○	○	○	○	○			
25		○	○	○	○	○	○		
30		○	○	○	○	○	○		
35			○	○	○	○	○		
40			○	○	○	○	○		
45			○	○	○	○	○		
50			○	○	○	○	○	○	
55					○	○	○	○	
60					○	○	○	○	
65					○	○	○	○	
70					○	○	○	○	
75						○	○	○	
80					○	○	○	○	
90					○	○	○	○	
100					○	○	○	○	
110						○	○	○	
120						○	○	○	
130						○	○	○	
140						○	○	○	
150						○	○	○	

六角穴付皿ボルト

ユニクロ

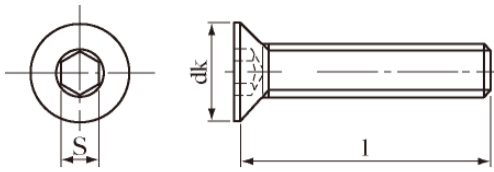

三価クロメート

基準寸法(※参考値)

	SB09	0020	0020	0020	0020	0020	0020
		M4	M5	M6	M8	M10	M12
頭径		8	10	12	16	20	24
頭厚		2.3	2.8	3.3	4.4	5.5	6.5
六角穴		2.5	3	4	5	6	8
		ユニクロ	ユニクロ	ユニクロ	ユニクロ	ユニクロ	ユニクロ
6		○	○				
8		○	○	○			
10		○	○	○			
12		○	○	○			
15		○	○	○	○		
16		○	○	○			
20		○	○	○	○	○	○
25			○	○	○	○	○
30			○	○	○	○	○
35				○	○	○	○
40				○	○	○	○
45				○	○	○	○
50				○	○	○	○
55							
60							
65							
70							
75							
80							
90							
100							

基準寸法(※参考値)

	SB09	1030	1030	1030	1030
		M5	M6	M8	M10
頭径		10	12	16	20
頭厚		2.8	3.3	4.4	5.5
六角穴		3	4	5	6
		三価	三価	三価	三価
6					
8					
10					
12					
15					
16					
20					
25					
30					
35					
40					
45					
50					
55					
60					
65					
70					
75					
80					
90					
100					

六角穴付ボタンボルト

生地

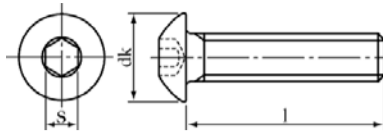

ユニクロ

基準寸法(※参考値)

SB19	0000	0000	0000	0000	0000	0000
	M4	M5	M6	M8	M10	M12
頭径	7.6	9.5	10.5	14	17.5	21
頭厚	2.2	2.75	3.3	4.4	5.5	6.6
六角穴	2.5	3	4	5	6	8
	生地	生地	生地	生地	生地	生地
6						
8						
10			○			
12			○	○		
15			○	○		
16						
20		○	○	○	○	
25				○	○	○
30				○	○	○
35				○	○	○
40				○	○	○
45				○	○	○
50				○	○	○

基準寸法(※参考値)

SB19	0020	0020	0020	0020	0020	0020
	M4	M5	M6	M8	M10	M12
頭径	7.6	9.5	10.5	14	17.5	21
頭厚	2.2	2.75	3.3	4.4	5.5	6.6
六角穴	2.5	3	4	5	6	8
	ユニクロ	ユニクロ	ユニクロ	ユニクロ	ユニクロ	ユニクロ
6						
8						
10						
12						
15						
16						
20						
25						
30						
35						
40						
45						
50						

三価クロメート

基準寸法(※参考値)

SB19	1030	1030	1030	1030
	M5	M6	M8	M10
頭径	9.5	10.5	14	17.5
頭厚	2.75	3.3	4.4	5.5
六角穴	3	4	5	6
	三価	三価	三価	三価
8				
10				
12				
14				
15				
16				
20				
25				
30				
35				
40				
45				
50				

低頭キャップスクリュー

生地

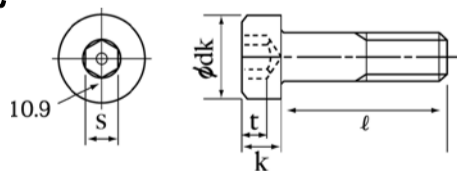

基準寸法(※参考値)

CSTE	0000	0000	0000	0000	0000
	M3	M4	M5	M6	M8
頭径	5.5	7	8.5	10	13
頭厚	2	2.8	3.5	4	5
六角穴	2	2.5	3	4	5
ピッチ	0.5	0.7	0.8	1.0	1.25
8					
10					
12					
15					
16					
20					
25					
30					
35					
40					

ホーローセット くぼみ先

生地

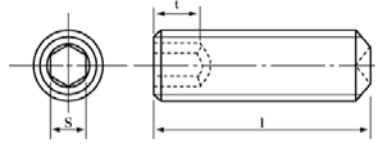

HS	0000	0000	0000	0000	0000	0000	0000	0000	0000	0000	0000	0000	0000	0000	0000
	M2	M2.5	M2.6	M3	M4	M5	M6	M8	M10	M12	M14	M16	M20	M22	M24
六角穴	0.9	1.3	1.3	1.5	2	2.5	3	4	5	6	6	8	10	12	12
ピッチ	0.4	0.45	0.45	0.5	0.7	0.8	1.0	1.25	1.5	1.75	2.0	2.0	2.5	2.5	3.0
2															
2.5															
3				○											
4				○	○										
5				○	○	○	○								
6				○	○	○	○	○							
8				○	○	○	○	○	○						
10				○	○	○	○	○	○	○					
12					○	○	○	○	○	○					
14															
15				○	○	○	○	○	○	○	○	○			
16									○						
18															
20							○	○	○	○	○	○	○		
22															
25							○	○	○	○	○	○	○		
30							○	○	○	○	○	○	○		○
35								○	○	○		○	○		○
40								○	○	○		○	○		○
45								○	○	○		○	○		○
50								○	○	○		○	○		○
55								○	○	○		○	○		
60								○	○	○		○			
65									○	○		○			
70								○	○	○		○			
75									○	○		○			
80								○	○	○		○			
85															
90								○	○	○		○			
95															
100								○	○	○		○			

ホーローセット 平先

生地

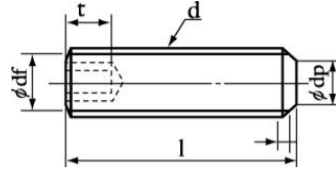

HSA	0000	0000	0000	0000	0000	0000	0000
	M3	M4	M5	M6	M8	M10	M12
六角穴	1.5	2	2.5	3	4	5	6
ピッチ	0.5	0.7	0.8	1.0	1.25	1.5	1.75
3							
4							
5			○				
6			○	○			
8			○	○	○		
10			○	○	○	○	
12				○	○	○	
14							
15				○	○	○	○
16							
18							
20				○	○	○	○
22							
25				○	○	○	○
30					○	○	○
35					○	○	○
40					○	○	○
45							
50							

ホーローセット とがり先

生地

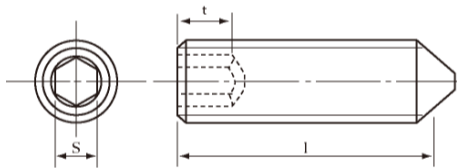

HSC	0000	0000	0000	0000	0000	0000	0000	0000
	M3	M4	M5	M6	M8	M10	M12	M16
六角穴	1.5	2.0	2.5	3.0	4.0	5.0	6.0	8.0
ピッチ	0.5	0.7	0.8	1.0	1.25	1.5	1.75	2.0
3	○							
4	○	○						
5	○	○	○					
6	○	○	○	○				
8	○	○	○	○	○			
10	○	○	○	○	○	○		
12			○	○	○	○	○	
14								
15			○	○	○	○	○	
16								○
18								
20				○	○	○	○	○
22								
25					○	○	○	○
30					○	○	○	○
35					○	○	○	○
40					○	○	○	○
45					○		○	○
50					○	○	○	○





棒スパナ

棒スパナ規格

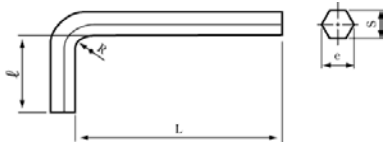

HSJ	0000
1.5	
2	
2.5	
3	
4	
5	
6	
8	
10	
12	
14	
17	
19	

	キャップS	ショルダー-B ホーロセット	テーパ- プラグ	皿キャップ ホタンキャップ
1.5	1.6・1.7・2	3		2.5・2.6
2	2.5・2.6	4		3・3.5
2.5	3	5・5.5		4
3	4	6		5
4	5	8	1/16	6
5	6	10	1/8	8
6	8	12・14	1/4	10
8	10	16・18	3/8	12
10	12	20	1/2	16
12	14	24		
14	16・18		3/4	
17	20・22		1"	
19	24・27			

穴付プラグ浮きSP3

パーカー

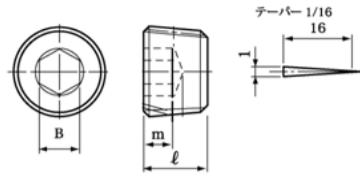

三価クロメート

HSH	0060	0060	0060	0060	0060	0060	0060
	1/16	1/8	1/4	3/8	1/2	3/4	1"
	パーカー	パーカー	パーカー	パーカー	パーカー	パーカー	パーカー
二面幅	4	5	6	8	10	14	17
六角深	3	3	5	5	6.5	8	10
全長	7	8	11	12	15	17	19

HSH	1030	1030	1030	1030	1030	1030	1030
	1/16	1/8	1/4	3/8	1/2	3/4	1"
	三価	三価	三価	三価	三価	三価	三価
二面幅	4	5	6	8	10	14	17
六角深	3	3	5	5	6.5	8	10
全長	7	8	11	12	15	17	19

穴付プラグ沈みSP4

パーカー

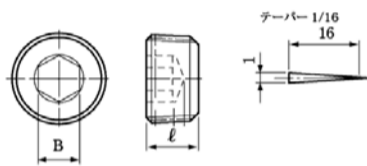

三価クロメート

HSG	0060	0060	0060	0060	0060	0060	0060	0060	0060
	1/16	1/8	1/4	3/8	1/2	3/4	1"	1 1/4	1 1/2
	パーカー	パーカー	パーカー	パーカー	パーカー	パーカー	パーカー	パーカー	パーカー
二面幅	4	5	6	8	10	14	17	22	22
六角深	3.5	3.5	4.5	5	6	7	9	10	10
全長	6	7	10	10	12.5	14	17.5	19	19
	○	○	○	○	○	○	○	○	○

HSG	1030	0060
	1/4	1"
	三価	三価
二面幅	6	17
六角深	4.5	9
全長	10	17.5

四角頭付プラグ

生地

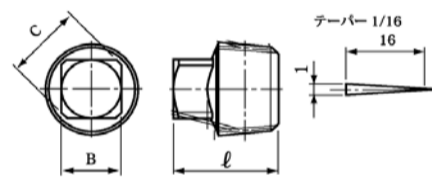

ユニクロ

HSI	0000	0000	0000	0000	0000	0000
	1/8	1/4	3/8	1/2	3/4	1"
	生地	生地	生地	生地	生地	生地
四角	7	9	12	14	17	19
全長	16	20	22	26	29	34
生地	○	○			○	

HSI	0020	0020	0020	0020	0020
	1/4	3/8	1/2	3/4	1"
	ユニクロ	ユニクロ	ユニクロ	ユニクロ	ユニクロ
四角	9	12	14	17	19
全長	20	22	26	29	34
生地					

四角頭付プラグ

三価クロメート

HSI	1030	1030	1030	1030	1030	1030
	1/8	1/4	3/8	1/2	3/4	1"
四角	7	9	12	14	17	19
全長	16	20	22	26	29	34
三価	○	○	○	○	○	

SNB7 アロイボルト(ナット付)

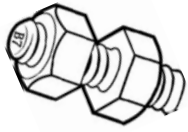

SB10	0801	0801	0801	0801	0801	0801
	M12	M16	M20	M22	M24	M30
50						
55						
60						
65						
70						
75						
80						
85						
90						
95						
100						
110						
115						
120						
125						
130						
140						
150						
160						
170						
180						
190						
200						

SNB7 アロイボルト(ナット付)  
UNC

SB10	5801	5801	5801	5801
	U-1/2	U-5/8	U-3/4	U-7/8
65				
70				
75				
80				
85				
90				
100				
105				
110				
115				
120				
125				
130				
135				
140				
145				
150				
155				
160				
170				
180				
190				
200				

S45C梯形寸切

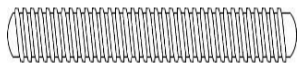

DS	0600	
	ピッチ	1000
TM12	2.0	
TM16	3.0	○
TM18	4.0	
TM20	4.0	○
TM22	5.0	○
TM24	5.0	○
TM25	5.0	○
TM28	5.0	○
TM30	6.0	○
TM32	6.0	○
TM36	6.0	

梯形ナット

0000			DHN	DRN
D	径	高さ	六角	丸
TM12	19	10		
TM12	20	18		
TM16	24	13	○	
TM16	30	25		○
TM20	30	16	○	
TM20	35	30		○
TM20	35	40		
TM22	32	18	○	
TM22	38	33		○
TM24	36	19	○	
TM24	40	35		○
TM24	40	48		
TM25	38	20	○	
TM25	42	36		○
TM28	41	22	○	
TM28	45	38		○
TM28	45	56		
TM30	46	24	○	
TM30	48	40		○
TM32	50	26	○	
TM32	50	40		○
TM36	55	29	○	
TM36	55	45		

六角ハイテンボルト

生地(日亜・JFE・その他)

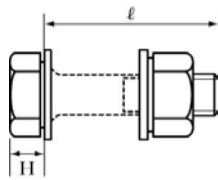

HT10	0000	0000	0000	0000	0000
10T	M12	M16	M20	M22	M24
	生地	生地	生地	生地	生地
30					
35	○				
40	○	○			
45	○	○	○		
50	○	○	○		
55	○	○	○	○	
60		○	○	○	
65		○	○	○	
70		○	○	○	○
75		○	○	○	○
80		○	○	○	○
85		○	○	○	○
90		○	○	○	○
95		○	○	○	
100		○	○	○	○
105					
110				○	
115					
120				○	
125					
130					
140					

ドブメッキ(日亜・JFE・その他)

HT8	0010	0010	0010	0010	0010
8T	M12	M16	M20	M22	M24
	ドブ	ドブ	ドブ	ドブ	ドブ
30	○				
35	○				
40	○	○			
45	○	○	○		
50	○	○	○		
55	○	○	○		
60		○	○	○	
65		○	○	○	
70		○	○	○	
75		○	○	○	
80		○	○	○	
85		○	○	○	
90		○	○	○	
95		○			
100		○	○	○	
105					
110					
115					
120					
125					
130					

トルクシャーボルト

(日亜・JFE・その他)

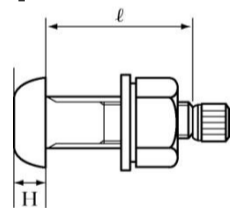

TK10					
TN10	0000	0000	0000	0000	0000
10T	M16	M20	M22	M24	M30
	生地	生地	生地	生地	生地
35					
40					
45					
50					
55					
60					
65					
70					
75					
80					
85					
90					
95					
100					

ハイテンナット

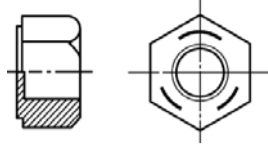

HTN			0000	0010
	対辺	高さ	生地	ドブ
M12	22	12	○	
M16	27	16	○	
M20	32	20	○	
M22	36	22		
M24	41	24	○	

ハイテンワッシャー

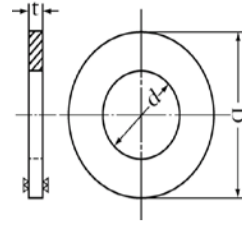

HTW				0000	0020	0030	0010	1030
	内径	外径	厚	生地	ユニクロ	クロメート	ドブ	三価
5	5.5	16	1.6	○				
6	6.5	14	2.3	○	○	○		
8	9	18	2.3	○	○	○	○	
10	10.5	22	3.2	○	○	○	○	
12	13	26	3.2	○	○	○	○	
14	15.5	30	3.2	○				
16	17	32	4.5	○	○	○	○	
18	19.5	36	4.5	○				
20	21	40	4.5	○	○	○	○	
22	23	44	6	○	○	○	○	
24	25	48	6	○	○	○	○	
27	28.5	52	6	○				
30	33	58	6	○	○		○	
33	36	62	6	○	○			
36	39	68	6	○				
39	42	72	6	○				
42	45	78	6	○				
45	48	82	6	○				
48	51	88	6	○				
52	55	95	6					
56	62	105	9					

寸切 定尺

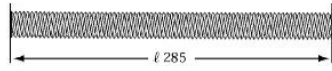

L285 (ミリネジ)

S	0000 0020 0010 0030 1030				
	生地	ユニクロ	ドブ	クロメート	三価
M3		○			
M4		○			
M5		○			
M6	○	○			
M8	○	○			
M10	○	○	○		
M12	○	○	○		
M14		○			
M16	○	○	○		
M18		○			
M20	○	○	○		
M22	○	○	○		
M24	○	○	○		
M27					
M30	○	○	○		

L285(ウイトネジ)

S	0000 0020 0010		
	生地	ユニクロ	ドブ
1/4			
5/16		○	
3/8	○	○	
1/2	○	○	
5/8	○	○	
3/4	○	○	
7/8		○	
1"			

左寸切

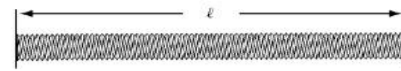

LSL 0000 0020

	生地 ユニクロ	
	1000	1000
M8		○
M10		○
M12	○	○
M14		
M16	○	○
M20	○	○
M22		
M24		
3/8		○
1/2		○

鉄 寸切(長尺)

生地

ユニクロ

クロメート

ドブ



LS	0000 0000 0000		
	生地	生地	生地
	1000	1500	2000
M3			
M4			
M5	○		
M6	○		
M8	○		
M10	○		
M12	○		
M14	○		
M16	○		
M18	○		
M20	○		
M22	○		
M24	○		
M27	○		
M30	○		
M33	○		
M36	○		
M39	○		
M42	○		
M48			
1/4			
5/16	○		
3/8	○		
1/2	○		
5/8	○		
3/4	○		
7/8	○		
1"	○		

LS	0020 0020 0020 0020 0020 0020					
	ユニクロ	ユニクロ	ユニクロ	ユニクロ	ユニクロ	ユニクロ
	1000	1500	2000	2500	3000	4000
M3	○					
M4	○					
M5	○					
M6	○		○			
M8	○	○	○			
M10	○	○	○		○	
M12	○	○	○		○	
M14	○					
M16	○	○	○			
M18	○					
M20	○		○			
M22	○		○			
M24	○		○			
M27	○					
M30	○					
M33	○					
M36	○					
M39						
M42						
M48						
1/4	○					
5/16	○		○			
3/8	○	○	○	○	○	○
1/2	○	○	○		○	
5/8	○		○			
3/4	○		○			
7/8	○					
1"	○					

LS	0030 0030 0030		
	クロメート	クロメート	クロメート
	1000	2000	3000
M3			
M4			
M5			
M6			
M8	○		
M10	○		
M12	○	○	
M14			
M16	○	○	○
M18			
M20	○		
M22			
M24			
M27			
M30			
M33			
M36			
M39			
M42			
M48			
1/4			
5/16			
3/8			
1/2			
5/8			
3/4			
7/8			
1"			

LS	0010 0010 0010 0010			
	ドブ	ドブ	ドブ	ドブ
	1000	1500	2000	3000
M3				
M4				
M5				
M6				
M8	○			
M10	○	○	○	
M12	○	○	○	
M14				
M16	○		○	
M18				
M20	○		○	
M22	○			
M24	○			
M27				
M30	○			
M33				
M36	○			
M39				
M42				
M48				
1/4				
5/16				
3/8	○	○	○	○
1/2	○	○	○	○
5/8	○			
3/4				
7/8				
1"				

鉄 寸切(長尺)

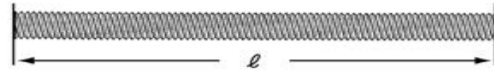

三価クロメート

LS 1030	
	1000
M3	
M4	
M5	
M6	
M8	
M10	
M12	
M14	
M16	
M18	
M20	
M22	
M24	
M27	
M30	
M36	
1/4	
5/16	
3/8	
1/2	
5/8	
3/4	
7/8	
1"	

S45C 焼入なし

LS 0600	
	1000
M3	
M4	
M5	
M6	○
M8	○
M10	○
M12	○
M14	○
M16	○
M18	○
M20	○
M22	○
M24	○
M27	
M30	○
M36	○
M42	○
1/4	
5/16	
3/8	
1/2	
5/8	
3/4	
7/8	
1"	

SCM435 (H)

LS 0700	
	1000
M3	
M4	
M5	
M6	
M8	○
M10	○
M12	○
M14	
M16	○
M18	
M20	○
M22	○
M24	○
M27	
M30	○
M36	
1/4	
5/16	
3/8	
1/2	
5/8	
3/4	
7/8	
1"	

SNB (H)

LS 0800	
	1000
M3	
M4	
M5	
M6	
M8	○
M10	○
M12	○
M14	○
M16	○
M18	○
M20	○
M22	○
M24	○
M27	○
M30	○
M36	
1/4	
5/16	
3/8	
1/2	○
5/8	○
3/4	
7/8	
1"	

細目  
生地

LS 3000	
	1000
M10	1.25
M12	1.25
M12	1.5 ○
M14	1.5
M16	1.5 ○
M18	1.5
M20	1.5
M24	1.5





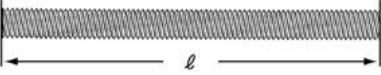

寸切(ショート) 

ドブメッキ

ユニクロ  
ウITT

ドブメッキ  
ウITT

LSS	0010	0010	0010	0010	0010
	M10	M12	M16	M20	M24
ピッチ	1.5	1.75	2.0	2.5	3.0
	ドブ	ドブ	ドブ	ドブ	ドブ
25					
30					
35					
40					
45					
50	○				
55					
60	○				
65					
70	○	○	○		
75					
80	○	○	○		
85					
90	○	○	○		
95					
100	○	○	○		
110	○	○	○		
120	○	○	○		
130	○	○	○		
140	○	○	○		
150	○	○	○	○	
160	○	○	○	○	
170	○	○	○	○	
180	○	○	○	○	
190	○	○	○	○	
195					
200	○	○	○	○	
210			○		
220			○		
230			○		
240			○		
245					
250	○	○	○	○	
260					
270					
280					
290					
300		○	○	○	
310					
330					
340					
350		○	○	○	
360					
380					
400			○	○	
450					
500					
550					

LSS	0020	0020
	3/8	1/2
山	16	12
	ユニクロ	ユニクロ
25		
30		
35		
40		
45		
50	○	
55		
60	○	
65		
70	○	
75		
80	○	
85		
90		
95		
100	○	○
110		
120	○	○
130		○
140		
150	○	○
160		
170		
180	○	○
190		
200	○	○
210		
220		
230		
240		
250	○	○
260		
270		
280		
290		
300	○	○
320		
350		○
380		
400		○
450		
500	○	○
550		
600		
650		
700		
750		
800		
850		
900		
950		

LSS	0010	0010
	3/8	1/2
山	16	12
	ドブ	ドブ
25		
30		
35		
40		
45		
50		
55		
60		
65		
70		
75		
80		
85		
90		
95		
100		
110		
120		
130		
140		
150		
160		
170		
180		
190		
200		
210		
220		
230		
240		
250		
260		
270		
280		
290		
300		
350		
400		
450		
500		
550		
600		
650		
700		
750		
800		
850		
900		
950		

ケミカル寸切

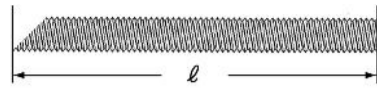

生地

LS45	0000	0000	0000	0000	0000	0000	0000
	M10	M12	M16	M20	M22	M24	M30
ピッチ	1.5	1.75	2.0	2.5	2.5	3.0	
	生地	生地	生地	生地	生地	生地	生地
100							
110							
115							
120							
125							
130							
135							
140							
145							
150							
155							
160							
165							
170							
175							
180							
185							
190							
195							
200							
210							
215							
220							
225							
230							
240							
250							
260							
270							
280							
290							
300							
310							
320							
330							
340							
350							
360							
370							
380							
390							
400							
450							
500							

ユニクロ

LS45	0020	0020	0020	0020	0020	0020	0020
	M8	M10	M12	M16	M20	M22	M24
ピッチ	1.25	1.5	1.75	2.0	2.5	2.5	3.0
	ユニクロ	ユニクロ	ユニクロ	ユニクロ	ユニクロ	ユニクロ	ユニクロ
100	○	○	○				
110		○	○				
115							
120		○	○	○			
125							
130		○	○	○			
135							
140		○	○	○			
145							
150		○	○	○			
155							
160		○	○	○			
165							
170		○	○	○			
175							
180		○	○	○	○		
185							
190		○	○	○	○		
195							
200		○	○	○	○		
210			○	○	○		
215							
220			○	○	○		
225							
230			○	○	○		
240			○	○	○		
250			○	○	○	○	○
260			○	○	○		
270			○	○	○		
280			○	○	○		
290				○			
300			○	○	○	○	○
310			○		○		
320					○		
330					○	○	○
340					○		
350					○	○	○
360							
370							
380							
390							
400						○	○
450							

ケミカル寸切

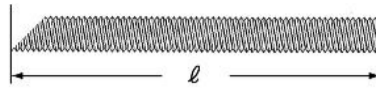

ドブメッキ

LS45	0010	0010	0010	0010	0010	0010	0010
	M8	M10	M12	M16	M20	M22	M24
ピッチ	1.25	1.5	1.75	2.0	2.5	2.5	3.0
	ドブ	ドブ	ドブ	ドブ	ドブ	ドブ	ドブ
80							
100	○	○	○				
110		○	○				
115							
120		○	○	○			
125							
130		○	○	○			
135							
140		○	○	○			
145							
150		○	○	○			
155							
160		○	○	○			
165							
170		○	○	○			
175							
180		○	○	○			
185							
190		○	○	○			
195							
200		○	○	○	○		
210			○	○	○		
215							
220			○	○	○		
225							
230			○	○	○	○	
240			○	○	○		
250			○	○	○	○	○
260				○	○		○
270				○	○		
280				○	○		
290				○	○		
300				○	○	○	○
310							
320				○		○	
330					○	○	○
340							
350					○	○	○
360							
370							
380							
390							
400						○	○
450							





足長Uボルト +30

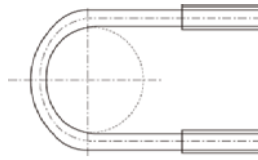

UB5			0020				0020				0020			
			M8				M10				M12			
			+30 ユニクロ											
管呼称	管外径		P	L	E	ユニクロ	P	L	E	ユニクロ	P	L	E	ユニクロ
15	1/2用	21.7	31	72	44	○	34	76	50					
20	3/4用	27.2	37	78	44	○	40	81	50					
25	1"用	34.0	44	84	45	○	46	89	50	○				
32	1 1/4用	42.7					56	98	50	○				
40	1 1/2用	48.6					62	104	50	○				
50	2"用	60.5					74	115	50	○				
65	2 1/2用	76.3					88	137	55	○				
80	3"用	89.1					101	147	55	○				
100	4"用	114.3					126	175	55	○				
125	5"用	139.8									154	205	65	○
150	6"用	165.2									182	230	65	○
200	8"用	216.3									232	282	65	○

足長Uボルト +50

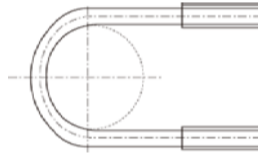

UB5			0020				0020				0020			
			M8				M10				M12			
			+50 ユニクロ											
管呼称	管外径		P	L	E	ユニクロ	P	L	E	ユニクロ	P	L	E	ユニクロ
15	1/2用	21.7	31	92	44	○	34	96	50					
20	3/4用	27.2	37	98	44	○	40	101	50					
25	1"用	34.0	44	104	45	○	46	109	50	○				
32	1 1/4用	42.7					56	118	50	○				
40	1 1/2用	48.6					62	124	50	○				
50	2"用	60.5					74	135	50	○				
65	2 1/2用	76.3					88	157	55	○				
80	3"用	89.1					101	167	55	○				
100	4"用	114.3					126	195	55	○				
125	5"用	139.8									154	225	65	○
150	6"用	165.2									182	250	65	○
200	8"用	216.3									232	302	65	○



船舶用Uボルト(A型)

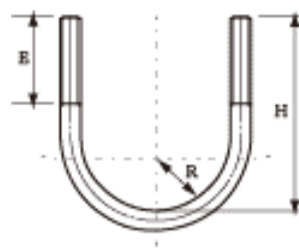

生地 UB1A 0000

		H	E	生地
100	M16	141	50	
125	M16	167	50	
150	M16	192	50	
200	M20	249	60	
250	M20	300	60	
300	M24	357	70	

船舶用Uボルト(A型)

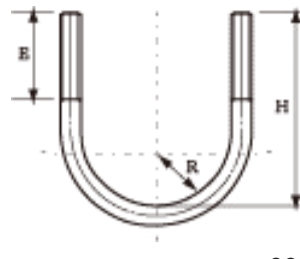

ユニクロ UB1A 0020

		H	E	ユニクロ
100	M16	141	50	○
125	M16	167	50	○
150	M16	192	50	○
200	M20	249	60	○
250	M20	300	60	○
300	M24	357	70	

船舶用Uボルト(B型)

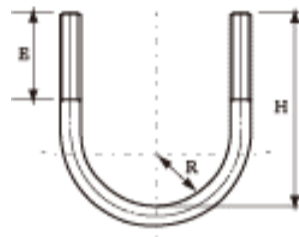

生地 UB1B 0000

		H	E	生地
15	M10	38	20	
20	M10	45	20	
25	M10	52	20	
32	M10	60	20	
40	M10	66	20	
50	M10	78	20	
65	M12	98	25	
80	M12	110	25	

船舶用Uボルト(B型)

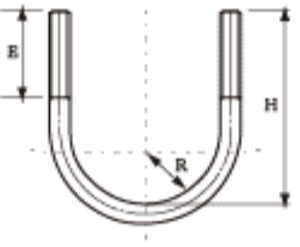

ユニクロ UB1B 0020

		H	E	ユニクロ
15	M10	38	20	○
20	M10	45	20	○
25	M10	52	20	○
32	M10	60	20	○
40	M10	66	20	○
50	M10	78	20	○
65	M12	98	25	○
80	M12	110	25	○

船舶用Uボルト(C型)

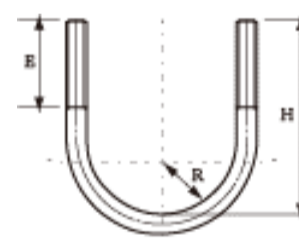

生地 UB1C 0000

		H	E	生地
15	M10	47	30	
20	M10	53	30	
25	M10	60	30	
32	M10	68	30	
40	M10	74	30	
50	M10	86	30	
65	M12	108	35	
80	M12	120	35	

船舶用Uボルト(C型)

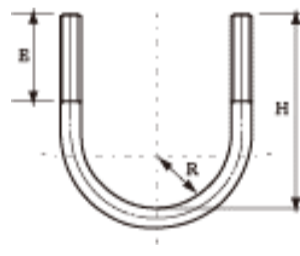

ユニクロ UB1C 0020

		H	E	ユニクロ
15	M10	47	30	
20	M10	53	30	
25	M10	60	30	
32	M10	68	30	
40	M10	74	30	
50	M10	86	30	
65	M12	108	35	
80	M12	120	35	

船舶用Uボルト(C型)

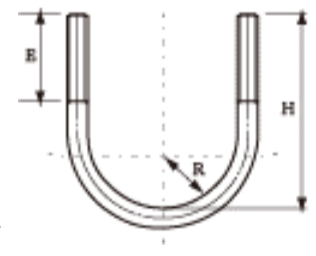

ドブメッキ UB1C 0010

		H	E	ドブ
15	M10	47	30	○
20	M10	53	30	○
25	M10	60	30	○
32	M10	68	30	○
40	M10	74	30	○
50	M10	86	30	○
65	M12	108	35	
80	M12	120	35	





ロットボルト  
生地

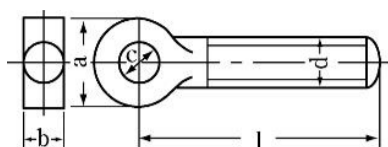

SB04	0000	0000	0000	0000	0000
	M8	M10	M12	M16	M20
頭外径	16	20	24	32	40
頭厚み	8	10	12	16	20
	生地	生地	生地	生地	生地
30					
40					
42					
50					
60					
70					
80					
90					
100					
110					
120					
130					
140					
150					

ユニクロ

SB04	0019	0020	0020	0020	0020	0020
	M6	M8	M10	M12	M16	M20
頭外径	12	16	20	24	32	40
頭厚み	6	8	10	12	16	20
	ユニクロ	ユニクロ	ユニクロ	ユニクロ	ユニクロ	ユニクロ
30	○					
40	○					
50	○	○	○	○	○	
55			○			
60		○	○	○	○	
65			○	○		
70		○	○	○	○	○
75			○	○	○	
80		○	○	○	○	○
85					○	
90			○	○	○	○
100		○	○	○	○	○
110			○	○	○	○
120			○	○	○	○
130			○	○	○	○
140			○	○	○	○
150			○	○	○	○

冷間蝶ボルト  
ユニクロ

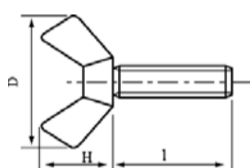

WBC	0020	0020	0020	0020	0020	0020	0020
	M4	M5	M6	M8	M10	M12	3/8
羽幅	21	21	27	31	36	48	36
	ユニクロ	ユニクロ	ユニクロ	ユニクロ	ユニクロ	ユニクロ	ユニクロ
6							
8							
10	○	○	○				
12	○		○				
15	○	○	○	○	○		
20	○	○	○	○	○	○	○
25	○	○	○	○	○	○	○
30			○	○	○	○	
32							
35			○	○	○	○	
40			○	○	○	○	
45				○	○		
50			○	○	○	○	

鍛造蝶ボルト  
ユニクロ

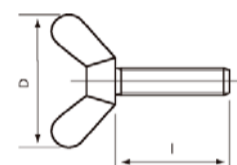

WBT	0020
	M6
羽幅	60
	ユニクロ
30	
40	
50	

冷間蝶ナット

ユニクロ

ドブ

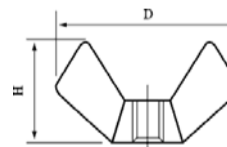

SN36	0020	
	ユニクロ	ドブ
M4	○	
M5	○	
M6	○	
M8	○	○
M10	○	○
M12	○	○
M16	○	
3/8	○	
1/2	○	
5/16		

六角ナット 1種

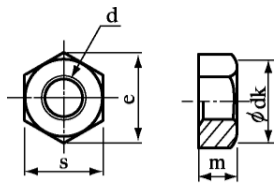

生地

0000				HNK	HH	N
	ピッチ	対辺	高さ	ホーム 生地	熱間 生地	切削 生地
M2	0.4	4	1.6			
M3	0.5	5.5	2.4			
M4	0.7	7	3.2	○		
M5	0.8	8	4	○		
M6	1.0	10	5	○		
M8	1.25	13	6.5	○		
M10	1.5	17	8	○		
M12	1.75	19	10	○		
M14	2.0	22	11	○		
M16	2.0	24	13	○		
M18	2.5	27	15	○		
M20	2.5	30	16	○		
M22	2.5	32	18	○		
M24	3.0	36	19	○		
M27	3.0	41	22	○	○	
M30	3.5	46	24	○	○	
M33	3.5	50	26	○	○	
M36	4.0	55	29	○	○	
M39	4.0	60	31		○	
M42	4.5	65	34	○	○	
M45	4.5	70	36		○	
M48	5.0	75	38		○	
M52	5.0	80	42		○	
M56	5.5	85	45		○	
M60	5.5	90	48			
M64	6.0	95	51		○	
M72	6.0	105	58			
M80	6.0	115	64			

ユニクロ

20				HNK	HH
	ピッチ	対辺	高さ	ホーム ユニクロ	熱間 ユニクロ
M2	0.4	4	1.6		
M3	0.5	5.5	2.4	○	
M4	0.7	7	3.2	○	
M5	0.8	8	4	○	
M6	1.0	10	5	○	
M8	1.25	13	6.5	○	
M10	1.5	17	8	○	
M12	1.75	19	10	○	
M14	2.0	22	11	○	
M16	2.0	24	13	○	
M18	2.5	27	15	○	
M20	2.5	30	16	○	
M22	2.5	32	18	○	
M24	3.0	36	19	○	
M27	3.0	41	22	○	
M30	3.5	46	24	○	
M33	3.5	50	26	○	
M36	4.0	55	29	○	○
M39	4.0	60	31	○	
M42	4.5	65	34		
M45	4.5	70	36		
M48	5.0	75	38	○	
M52	5.0	80	42		
M56	5.5	85	45		
M60	5.5	90	48		
M64	6.0	95	51		

クロメート

HNK				0030
	ピッチ	対辺	高さ	ホーム クロメート
M2	0.4	4	1.6	
M3	0.5	5.5	2.4	○
M4	0.7	7	3.2	○
M5	0.8	8	4	○
M6	1.0	10	5	○
M8	1.25	13	6.5	○
M10	1.5	17	8	○
M12	1.75	19	10	○
M14	2.0	22	11	○
M16	2.0	24	13	○
M18	2.5	27	15	○
M20	2.5	30	16	○
M22	2.5	32	18	○
M24	3.0	36	19	○
M27	3.0	41	22	
M30	3.5	46	24	○
M33	3.5	50	26	
M36	4.0	55	29	
M39	4.0	60	31	
M42	4.5	65	34	
M45	4.5	70	36	
M48	5.0	75	38	
M52	5.0	80	42	
M56	5.5	90	45	
M60	5.5	90	48	
M64	6.0	95	51	

三価クロメート

HNK				1030
	ピッチ	対辺	高さ	ホーム 三価
M2	0.4	4	1.6	
M3	0.5	5.5	2.4	○
M4	0.7	7	3.2	○
M5	0.8	8	4	○
M6	1.0	10	5	○
M8	1.25	13	6.5	○
M10	1.5	17	8	○
M12	1.75	19	10	○
M14	2.0	22	11	○
M16	2.0	24	13	○
M18	2.5	27	15	
M20	2.5	30	16	○
M22	2.5	32	18	○
M24	3.0	36	19	○
M27	3.0	41	22	
M30	3.5	46	24	
M33	3.5	50	26	
M36	4.0	55	29	
M39	4.0	60	31	
M42	4.5	65	34	
M45	4.5	70	36	
M48	5.0	75	38	
M52	5.0	80	42	
M56	5.5	85	45	
M60	5.5	90	48	
M64	6.0	95	51	

BCメッキ

HN				00AN0
	ピッチ	対辺	高さ	ホーム BC
M2	0.4	4	1.6	
M3	0.5	5.5	2.4	
M4	0.7	7	3.2	
M5	0.8	8	4	
M6	1.0	10	5	○
M8	1.25	13	6.5	○
M10	1.5	17	8	○
M12	1.75	19	10	○
M14	2.0	22	11	
M16	2.0	24	13	○
M18	2.5	27	15	
M20	2.5	30	16	○
M22	2.5	32	18	
M24	3.0	36	19	
M27	3.0	41	22	
M30	3.5	46	24	
M33	3.5	50	26	
M36	4.0	55	29	
M39	4.0	60	31	
M42	4.5	65	34	
M45	4.5	70	36	
M48	5.0	75	38	
M52	5.0	80	42	
M56	5.5	85	45	
M60	5.5	90	48	
M64	6.0	95	51	

六角ナット 1種 ウィット

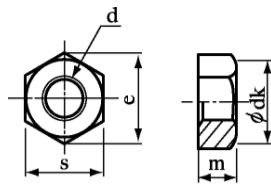

生地

0000	山数	対辺	高さ	HNK	HH	N
				ホーム 生地	熱間 生地	切削 生地
3/16	24	8	4			
1/4	20	10	5			
5/16	18	14	6.5	○		
3/8	16	17	8	○		
1/2	12	21	10	○		
5/8	11	26	13	○		
3/4	10	32	16	○		
7/8	9	35	18	○		
1"	8	41	20	○	○	
1 1/8	7	46	22		○	
1 1/4	7	50	25		○	
1 3/8	6	54	28		○	
1 1/2	6	58	30		○	
1 5/8	5	63	32			
1 3/4	5	67	35			
1 7/8	4 1/2	71	38			
2"	4 1/2	77	40			

ユニクロ

HNK	山数	対辺	高さ	0020
				ホーム ユニクロ
3/16	24	8	4	
1/4	20	10	5	○
5/16	18	14	6.5	○
3/8	16	17	8	○
1/2	12	21	10	○
5/8	11	26	13	○
3/4	10	32	16	○
7/8	9	35	18	○
1"	8	41	20	○
1 1/8	7	46	22	
1 1/4	7	50	25	
1 3/8	6	54	28	
1 1/2	6	58	30	
1 5/8	5	63	32	
1 3/4	5	67	35	
1 7/8	4 1/2	71	38	
2"	4 1/2	77	40	

ドブメッキ

HNK	ピッチ	対辺	高さ	0010
				ホーム ドブ
3/16	24	8	4	
1/4	20	10	5	
5/16	18	14	6.5	
3/8	16	17	8	
1/2	12	21	10	
5/8	11	26	13	
3/4	10	32	16	
7/8	9	35	18	
1"	8	41	20	
1 1/8	7	46	22	
1 1/4	7	50	25	
1 3/8	6	54	28	
1 1/2	6	58	30	
1 5/8	5	63	32	
1 3/4	5	67	35	
1 7/8	4 1/2	71	38	
2"	4 1/2	77	40	

クロメート

HNK	ピッチ	対辺	高さ	0030
				ホーム クロメート
3/16	24	8	4	
1/4	20	10	5	
5/16	18	14	6.5	
3/8	16	17	8	
1/2	12	21	10	
5/8	11	26	13	
3/4	10	32	16	
7/8	9	35	18	
1"	8	41	20	
1 1/8	7	46	22	
1 1/4	7	50	25	
1 3/8	6	54	28	
1 1/2	6	58	30	
1 5/8	5	63	32	
1 3/4	5	67	35	
1 7/8	4 1/2	71	38	
2"	4 1/2	77	40	

六角ナット 2種

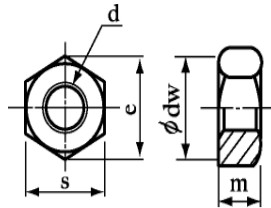

生地

HN2				0000
	ピッチ	対辺	高さ	ホーム 生地
M2	0.4	4	1.6	
M3	0.5	5.5	2.4	
M4	0.7	7	3.2	
M5	0.8	8	4	
M6	1.0	10	5	
M8	1.25	13	6.5	
M10	1.5	17	8	○
M12	1.75	19	10	○
M14	2.0	22	11	
M16	2.0	24	13	○
M18	2.5	27	15	
M20	2.5	30	16	○
M22	2.5	32	18	
M24	3.0	36	19	○
M27	3.0	41	22	
M30	3.5	46	24	○
M33	3.5	50	26	
M36	4.0	55	29	
M39	4.0	60	31	
M42	4.5	65	34	
M45	4.5	70	36	
M48	5.0	75	38	
M52	5.0	80	42	
M56	5.5	85	45	
M60	5.5	90	48	
M64	6.0	95	51	

ユニクロ

HN2				0020
	ピッチ	対辺	高さ	ホーム ユニクロ
M2	0.4	4	1.6	
M3	0.5	5.5	2.4	
M4	0.7	7	3.2	
M5	0.8	8	4	
M6	1.0	10	5	
M8	1.25	13	6.5	○
M10	1.5	17	8	○
M12	1.75	19	10	○
M14	2.0	22	11	
M16	2.0	24	13	○
M18	2.5	27	15	
M20	2.5	30	16	○
M22	2.5	32	18	○
M24	3.0	36	19	○
M27	3.0	41	22	
M30	3.5	46	24	○
M33	3.5	50	26	
M36	4.0	55	29	○
M39	4.0	60	31	
M42	4.5	65	34	
M45	4.5	70	36	
M48	5.0	75	38	
M52	5.0	80	42	
M56	5.5	85	45	
M60	5.5	90	48	
M64	6.0	95	51	

クロメート

HN2				0030
	ピッチ	対辺	高さ	ホーム クロメート
M2	0.4	4	1.6	
M3	0.5	5.5	2.4	
M4	0.7	7	3.2	
M5	0.8	8	4	
M6	1.0	10	5	
M8	1.25	13	6.5	
M10	1.5	17	8	
M12	1.75	19	10	
M14	2.0	22	11	
M16	2.0	24	13	
M18	2.5	27	15	
M20	2.5	30	16	
M22	2.5	32	18	
M24	3.0	36	19	
M27	3.0	41	22	
M30	3.5	46	24	
M33	3.5	50	26	
M36	4.0	55	29	
M39	4.0	60	31	
M42	4.5	65	34	
M45	4.5	70	36	
M48	5.0	75	38	
M52	5.0	80	42	
M56	5.5	90	45	
M60	5.5	90	48	
M64	6.0	95	51	

ドブメッキ

HN2				0010
	ピッチ	対辺	高さ	ホーム ドブ
M2	0.4	4	1.6	
M3	0.5	5.5	2.4	
M4	0.7	7	3.2	
M5	0.8	8	4	
M6	1.0	10	5	
M8	1.25	13	6.5	
M10	1.5	17	8	
M12	1.75	19	10	○
M14	2.0	22	11	
M16	2.0	24	13	○
M18	2.5	27	15	
M20	2.5	30	16	○
M22	2.5	32	18	○
M24	3.0	36	19	○
M27	3.0	41	22	
M30	3.5	46	24	
M33	3.5	50	26	
M36	4.0	55	29	
M39	4.0	60	31	
M42	4.5	65	34	
M45	4.5	70	36	
M48	5.0	75	38	
M52	5.0	80	42	
M56	5.5	85	45	
M60	5.5	90	48	
M64	6.0	95	51	

六角ナット 3種

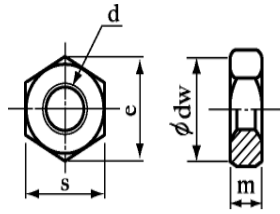

生地

0000	ピッチ	対辺	高さ	HN3	HH3	N3
				ホーム 生地	熱間 生地	切削 生地
M2	0.4	4	1.2			
M3	0.5	5.5	1.8			
M4	0.7	7	2.4			
M5	0.8	8	3.2			
M6	1.0	10	3.6			
M8	1.25	13	5	○		
M10	1.5	17	6	○		
M12	1.75	19	7	○		
M14	2.0	22	8			
M16	2.0	24	10	○		
M18	2.5	27	11			
M20	2.5	30	12	○		
M22	2.5	32	13	○		
M24	3.0	36	14	○		
M27	3.0	41	16	○		
M30	3.5	46	18	○		
M33	3.5	50	20	○		
M36	4.0	55	21	○		
M39	4.0	60	23			
M42	4.5	65	25			
M45	4.5	70	27			
M48	5.0	75	29			
M52	5.0	80	31			
M56	5.5	85	34			
M60	5.5	90	36			
M64	6.0	95	38			
M72	6.0	105	42			
M80	6.0	115	48			
M90	6.0	130	54			
M100	6.0	145	60			

ユニクロ

HN3	ピッチ	対辺	高さ	0020
				ホーム ユニクロ
M2	0.4	4	1.2	
M3	0.5	5.5	1.8	
M4	0.7	7	2.4	
M5	0.8	8	3.2	
M6	1.0	10	3.6	○
M8	1.25	13	5	○
M10	1.5	17	6	○
M12	1.75	19	7	○
M14	2.0	22	8	○
M16	2.0	24	10	○
M18	2.5	27	11	○
M20	2.5	30	12	○
M22	2.5	32	13	○
M24	3.0	36	14	○
M27	3.0	41	16	○
M30	3.5	46	18	○
M33	3.5	50	20	
M36	4.0	55	21	○
M39	4.0	60	23	
M42	4.5	65	25	
M45	4.5	70	27	
M48	5.0	75	29	
M52	5.0	80	31	
M56	5.5	85	34	
M60	5.5	90	36	
M64	6.0	95	38	
W3/8				○
W1/2				○
W5/16				○
W5/8				○

クロメート

HN3	ピッチ	対辺	高さ	0030
				ホーム クロメート
M2	0.4	4	1.2	
M3	0.5	5.5	1.8	
M4	0.7	7	2.4	
M5	0.8	8	3.2	
M6	1.0	10	3.6	
M8	1.25	13	5	
M10	1.5	17	6	
M12	1.75	19	7	○
M14	2.0	22	8	
M16	2.0	24	10	○
M18	2.5	27	11	
M20	2.5	30	12	○
M22	2.5	32	13	
M24	3.0	36	14	
M27	3.0	41	16	
M30	3.5	46	18	
M33	3.5	50	20	
M36	4.0	55	21	
M39	4.0	60	23	
M42	4.5	65	25	
M45	4.5	70	27	
M48	5.0	75	29	
M52	5.0	80	31	
M56	5.5	85	34	
M60	5.5	90	36	
M64	6.0	95	38	

三価クロメート

HN3	ピッチ	対辺	高さ	1030
				ホーム 三価
M2	0.4	4	1.2	
M3	0.5	5.5	1.8	
M4	0.7	7	2.4	
M5	0.8	8	3.2	
M6	1.0	10	3.6	
M8	1.25	13	5	
M10	1.5	17	6	
M12	1.75	19	7	
M14	2.0	22	8	
M16	2.0	24	10	
M18	2.5	27	11	
M20	2.5	30	12	
M22	2.5	32	13	
M24	3.0	36	14	
M27	3.0	41	16	
M30	3.5	46	18	
M33	3.5	50	20	
M36	4.0	55	21	
M39	4.0	60	23	
M42	4.5	65	25	
M45	4.5	70	27	
M48	5.0	75	29	
M52	5.0	80	31	
M56	5.5	85	34	
M60	5.5	90	36	
M64	6.0	95	38	

ドブメッキ

HN32	ピッチ	対辺	高さ	0010
				ホーム ドブ
M2	0.4	4	1.2	
M3	0.5	5.5	1.8	
M4	0.7	7	2.4	
M5	0.8	8	3.2	
M6	1.0	10	3.6	
M8	1.25	13	5	○
M10	1.5	17	6	○
M12	1.75	19	7	○
M14	2.0	22	8	○
M16	2.0	24	10	○
M18	2.5	27	11	
M20	2.5	30	12	○
M22	2.5	32	13	○
M24	3.0	36	14	○
M27	3.0	41	16	○
M30	3.5	46	18	○
M33	3.5	50	20	○
M36	4.0	55	21	○
M39	4.0	60	23	○
M42	4.5	65	25	○
M45	4.5	70	27	
M48	5.0	75	29	○
M52	5.0	80	31	
M56	5.5	85	34	
M60	5.5	90	36	
M64	6.0	95	38	



六角ナット 3種 ウィット

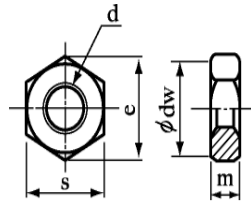

生地

0000	ピッチ	対辺	高さ	HN3	N3
				ホーム 生地	切削 生地
3/16	24	8	4		
1/4	20	10	5		
5/16	18	14	6		
3/8	16	17	7		
1/2	12	21	10		
5/8	11	26	12		
3/4	10	32	13		
7/8	9	35	16		
1"	8	41	18		
1 1/8	7	46	20		
1 1/4	7	50	21		
1 3/8	6	54	23		
1 1/2	6	58	25		
1 5/8	5	63	27		
1 3/4	5	67	29		
1 7/8	4 1/2	71	31		

ユニクロ

HNK	ピッチ	対辺	高さ	0020
				ホーム ユニクロ
3/16	24	8	4	
1/4	20	10	5	
5/16	18	14	6	
3/8	16	17	7	
1/2	12	21	10	
5/8	11	26	12	
3/4	10	32	13	
7/8	9	35	16	
1"	8	41	18	
1 1/8	7	46	20	
1 1/4	7	50	21	
1 3/8	6	54	23	
1 1/2	6	58	25	
1 5/8	5	63	27	
1 3/4	5	67	29	
1 7/8	4 1/2	71	31	

左ねじ  
六角ナット1種

生地	
HNL	0000
	生地
M8	
M10	
M12	○
M14	○
M16	○
M20	○
M22	
M24	○
M30	○
M36	
M42	
3/8	

ユニクロ	
HNL	0020
	ユニクロ
M6	○
M8	○
M10	○
M12	○
M14	○
M16	○
M20	○
M22	○
M24	○
M30	○
3/8	○
1/2	○
5/8	○

ドブメッキ	
HNL	0010
	ドブ
M10	○
M12	○
M16	○
M20	○
M22	
M24	
M30	
M36	
M42	
3/8	○
1/2	○
5/8	○

ホームーナット  
(ビニール袋入り)

ユニクロ	
9BHN	0020
	1種
	ユニクロ
3/8	○

S45C(H)六角ナット  
1種・3種

	HNH 0600	HN3 0600	HNH 0620	HNH 0610	HNH 0630
	1種	3種	1種	1種	1種
	ホームー	ホームー	ホームー	ホームー	ホームー
	生地	生地	ユニクロ	ドブ	クロメート
M4	○				
M5	○				
M6	○		○		
M8	○	○	○	○	○
M10	○	○	○	○	○
M12	○	○	○	○	○
M14	○				
M16	○	○	○	○	○
M18	○				
M20	○	○	○	○	○
M22	○	○	○	○	
M24	○	○	○	○	
M27	○				
M30	○	○	○	○	
M33	○				
M36	○	○			
M39	○				
M42	○				
M45	○				
M48	○				
M52					
M56					
M60					
M72					
M80					
3/8	○				
1/2	○				
5/8	○				
3/4	○				
7/8	○				
1"	○				

SCM435(H)  
六角ナット

HNH 0700	
	1種
	生地
M6	
M8	○
M10	○
M12	○
M16	○
M20	○
M22	
M24	○
M30	○
M36	
M42	
M48	
M56	
M60	
M68	
M80	

S35C(N)  
六角ナット

N35 0000	
	生地
M16	
M20	
M22	
M24	
M30	

S25C  
六角ナット(焼きならし)

N25 0000	
	1種
	生地
M10	
M12	
M16	
M20	
M22	
M24	
M30	

ユニファイ六角ナット

HNK	5000	6000
	UNC	UNF
1/2	○	○

六角ナット  
細目

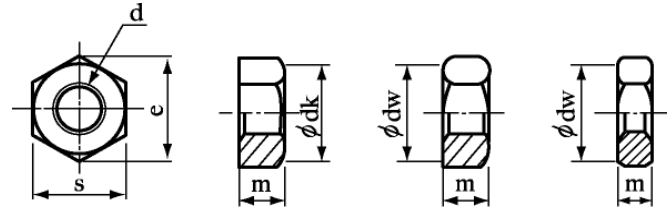

生地

HNP	0000	0000	0000	0000	0000
	ホーム	ホーム	ホーム	ホーム	ホーム
ピッチ	1.0	1.25	1.5	2.0	3.0
	生地	生地	生地	生地	生地
M8					
M10	○	○			
M12	○	○	○		
M14			○		
M16			○		
M18			○		
M20			○		
M22			○		
M24			○	○	
M27				○	
M30			○	○	
M36			○	○	

ユニクロ

HNP	0020	0020	0020	0020
	ホーム	ホーム	ホーム	ホーム
ピッチ	1.0	1.25	1.5	2.0
	ユニクロ	ユニクロ	ユニクロ	ユニクロ
M8	○			
M10	○	○		
M12		○	○	
M14			○	
M16			○	
M18			○	
M20			○	
M22			○	
M24			○	○
M27				
M30			○	
M33				

クロメート

HNP	0030	0030
	ホーム	ホーム
ピッチ	1.25	1.5
	クロメート	クロメート
M8		
M10	○	
M12	○	
M14		○
M16		○
M18		
M20		○
M22		
M24		
M27		
M30		

三価クロメート

HNP	1030	1030	1030	1030
	ホーム	ホーム	ホーム	ホーム
ピッチ	1.25	1.5	2.0	3.0
	三価	三価	三価	三価
M10				
M12				
M14				
M16				
M18				
M20				
M22				
M24				
M30				

45C(H)1種・3種

HNP	0600	0600	0600	0600	HN3P0600	HN3P0600
	1種	1種	1種	1種	3種	3種
	ホーム	ホーム	ホーム	ホーム	ホーム	ホーム
ピッチ	1.0	1.25	1.5	2.0	1.5	1.25
M10	○	○				○
M12		○	○			○
M14			○			
M16			○		○	
M18			○			
M20			○		○	
M22			○			
M24			○	○		
M27			○			
M30			○	○		

細目六角ナット

生地

NP	0000	0000	0000	0000
	切削	切削	切削	切削
ピッチ	1.25	1.5	2.0	3.0
	生地	生地	生地	生地
M33				
M36				
M39				
M42				
M45				
M48				

小型六角ナット

HNS	0000	0020	0030	1030
	対辺	ピッチ	ホーム	ホーム
			生地	ユニクロ
M8	12	1.25		○
M10	14	1.5		○
M12	17	1.75		○
M16	22	2.0		

小型六角ナット2種

HNS2	3030
	クロメート
ピッチ	1.25
M10	○

小型六角ナット 細目

HNS	3000	3020	3030	1030
	対辺	ピッチ	ホーム	ホーム
			生地	ユニクロ
M10	14	1.25		○
M12	17	1.25		○
M12	17	1.5		○

10割 六角ナット

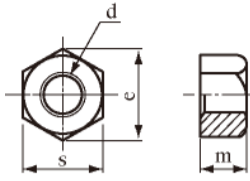

HND	HNDH			
	0000	0020	0010	0600
	ホームー 生地	ホームー ユニクロ	ホームー ドブ	ホームー 45C
M8				○
M10				○
M12				○
M16				○
M20				○
M22				○
M24				○
M30				○

六角ナット オーバータップ

HN+2	0000	0010
	生地	ドブ
M6		○
M8		○
M10	○	○
M12	○	○
M14		○
M16	○	○
M18		○
M20	○	○
M22		○
M24		○
M27		○
M30		○
M33		○
M36		○
M39		○
M42		○
M45		
M48		○
M52		
M56		
M60		
M64		

袋ナット

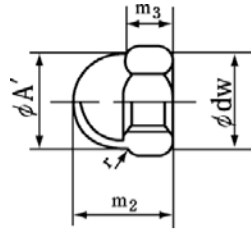

SN18	0000	0020/1030	0010	0030	1030
	生地	ユニクロ	ドブ	クロメート	三価
M3		○			
M4		○			
M5		○			
M6		○	○		
M8		○	○	○	
M10	○	○	○	○	
M12	○	○	○	○	
M14		○			
M16	○	○	○		
M18		○			
M20	○	○	○		
M22		○			
M24		○			
M30		○			
1/4		○			
5/16		○			
3/8		○	○		
1/2		○	○		
5/8		○			
3/4					

細目

SN18	3020	
	ユニクロ	ユニクロ
ピッチ	1.5	1.25
M10		○
M12		○
M16	○	

六角溶接ナット  
パイロット付き

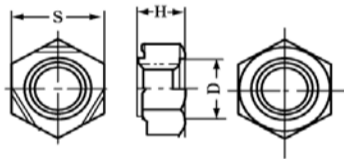

SN05	0000
	生地
M4	○
M5	○
M6	○
M8	○
M10	○
M12	○

六角溶接ナット  
パイロット付き・細目

SN05	3000
	生地
M10 × 1.25	
M12 × 1.25	○
M12 × 1.5	

四角溶接ナット  
パイロット無し

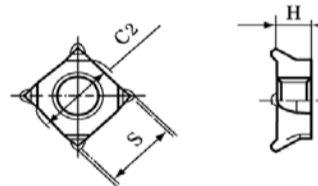

SN52	0000
	生地
M6	
M8	
M10	
3/8	

高ナット  
(ミリ)  
生地

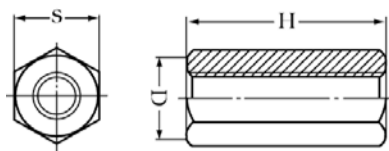

LN	0000	0000	0000	0000	0000	0000	0000	0000	0000	0000	0000	0000	0000	0000	0000
呼び径	M6	M8	M10	M12	M14	M16	M18	M20	M22	M24	M27	M30	M33	M36	M39
対辺	10	13	17	19	22	24	27	30	32	36	41	46	50	55	60
	生地	生地	生地	生地	生地	生地	生地	生地	生地	生地	生地	生地	生地	生地	生地
10															
15															
20	○	○	○	○											
25			○	○		○									
30	○	○	○	○		○		○							
35															
40		○	○	○		○		○	○	○					
50		○	○	○		○		○	○	○	○	○			
60						○		○		○		○			
70								○							
80						○		○		○		○			
90															
100						○		○		○		○		○	
120															

ユニクロ

LN	0020	0020	0020	0020	0020	0020	0020	0020	0020	0020
呼び径	M6	M8	M10	M12	M14	M16	M20	M22	M24	M30
対辺	10	13	17	19	22	24	30	32	36	46
	ユニクロ	ユニクロ	ユニクロ	ユニクロ	ユニクロ	ユニクロ	ユニクロ	ユニクロ	ユニクロ	ユニクロ
10	○									
15	○	○	○							
20	○	○	○	○		○				
25	○	○	○	○		○				
30	○	○	○	○	○	○	○	○		
35			○	○		○				
40	○	○	○	○	○	○	○	○	○	
50	○	○	○	○	○	○	○	○	○	
60			○	○		○	○		○	
70				○		○				
80			○	○		○	○		○	
100			○	○		○	○		○	

三価クロメート

LN	1030	
呼び径	M16	M24
対辺	24	36
	三価	三価
10		
15		
20		
25		
30		
35		
40		
50		
60		
70		
80		
100		

クロメート

LN	0030	0030	0030	0030
呼び径	M10	M12	M16	M20
対辺	17	19	24	30
	クロメート	クロメート	クロメート	クロメート
10				
15				
20				
25				
30		○		
35				
40		○	○	
50		○	○	
60				
70				
80				
100				

45C 焼入れ

LN	0600	0600	0600	0600	0600	0600	0600
呼び径	M10	M12	M16	M20	M22	M24	M30
対辺	17	19	24	30	32	36	46
	44C	45C	45C	45C	45C	45C	45C
10							
15							
20							
25							
30							
35							
40			○				
50		○	○	○	○	○	
60							
70							
80							
100							

高ナット  
(ウィット)

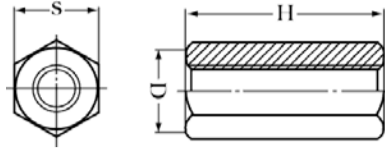

生地

LN	0000	0000	0000	0000	0000	0000	0000	0000	0000	0000	0000
呼び径	5/16	3/8		1/2		5/8		3/4	7/8	1"	1 1/4
対辺	12	14	17	19	21	23	26	32	35	41	50
	生地	生地	生地	生地	生地	生地	生地	生地	生地	生地	生地
20											
25	○	○		○	○		○	○			
30	○	○		○			○	○			
35											
40		○		○			○	○		○	
50	○	○		○			○	○	○	○	
60							○	○			
70											
80							○	○			
100							○	○			

ユニクロ

LN	0020	0020	0020	0020	0020	0020	0020	0020	0020
呼び径	1/4	5/16	3/8		1/2		5/8		3/4
対辺	10	12	14	17	19	21	23	26	32
	ユニクロ	ユニクロ	ユニクロ	ユニクロ	ユニクロ	ユニクロ	ユニクロ	ユニクロ	ユニクロ
20					○				
25		○	○					○	
30		○	○	○	○			○	
35									
40			○	○	○			○	
50		○	○		○			○	○
60				○	○			○	○
70				○	○			○	
80				○	○			○	○
100				○	○			○	○

異径高ナット

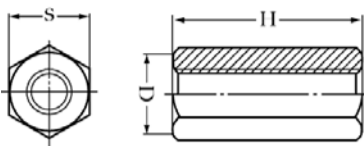

LNS	0020	0020	0020	0020	0020	0020	0020	0020
呼び径	1/4	5/16	5/16	3/8	3/8	1/2	1/2	1/2
呼び径	1/2	3/8	1/2	1/2	M10	M12	M10	5/8
対辺	17	14	17	17	17	17	17	23
	ユニクロ	ユニクロ	ユニクロ	ユニクロ	ユニクロ	ユニクロ	ユニクロ	ユニクロ
40		○	○	○	○		○	
50						○		○

高ナット 左

LNL		
呼び径	12	16
対辺	19	24
	生地	生地
50	○	○

高ナット  
(二厘太)  
ドブメッキ

LN+2	0010	0010	0010	0010	0010	0010	0010
呼び径	M8	M10	M12	M16	M20	M22	M24
対辺	13	17	19	24	30	32	36
	ドブ	ドブ	ドブ	ドブ	ドブ	ドブ	ドブ
20		○					
30	○	○	○	○	○		
35							
40	○	○	○	○	○		
50	○	○	○	○	○		○
60				○	○		○
70							
80				○	○		○

高ナット  
(二厘太 ウィット)  
ドブメッキ

LN+2	0010	0010	0010
呼び径	5/16	3/8	1/2
対辺	12	14	19
	ドブ	ドブ	ドブ
20			
30		○	
35			
40		○	○
50		○	○
60			
70			
80			

アイナット

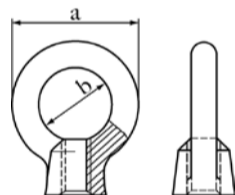

EN	0000	0020	0010	0030	1030	0600
	生地	ユニクロ	ドブ	クロメート	三価	S45C
M6		○		○		
M8	○	○	○	○		
M10	○	○	○	○		○
M12	○	○	○	○		○
M14		○				
M16	○	○	○	○		○
M18		○				
M20	○	○	○	○		○
M22		○				
M24	○	○	○			
M30	○	○	○			
M36	○					
M42						
M48						
w1/4						
w5/16		○				
w3/8		○	○			
w1/2	○	○	○			
w5/8	○	○				
w3/4	○	○				
w7/8						
w1"						

ポンチ付高ナット

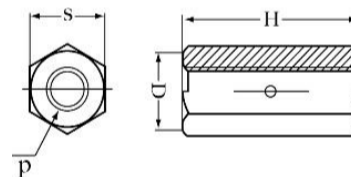

LNP	0020	0020
呼び径	3/8	1/2
対辺	14	19
	ユニクロ	ユニクロ
30	○	
40	○	○
50	○	○

ポンチ付窓付高ナット

9LNWP	0020	0020
呼び径	3/8	1/2
対辺	14	19
	ユニクロ	ユニクロ
40	○	○
50		○



Uナット1種

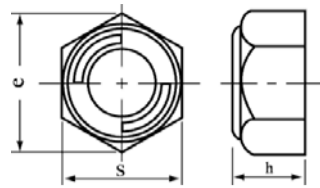

	SN30	0000	0020	0030	0010	1030	0600
		生地	ユニクロ	クロメート	ドブ	三価	S45C
M3							
M4			○				
M5			○				
M6			○	○			
M8	○		○	○	○		○
M10	○		○	○	○		○
M12	○		○	○	○		○
M14	○		○				○
M16	○		○	○	○		○
M18			○				
M20	○		○	○	○		○
M22	○		○		○		○
M24	○		○		○		○
M27							
M30			○		○		
M33					○		
M36							
M39							
M42							
M45							
M48							
3/8			○		○		
1/2			○		○		
5/8							

Uナット3種

	SN46	0020	0030
		ユニクロ	クロメート
M6			
M8			
M10			
M12			
M16			
M18			
M20			
M22			
M24			
M27			
M30			
M33			
M36			
M39			
M42			
M45			
M48			
3/8			
1/2			

キャップ付Uナット

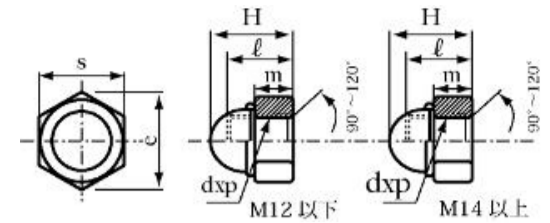

	SN43	0020	1030
		ユニクロ	三価
M5			
M6			
M8			
M10			
M12			
M16			
M20			
M22			
M24			
M27			
M30			
M33			
M36			
M39			
M42			
M45			
M48			
3/8			
1/2			

Uナット細目

	SN30	3020	3030	3030	0000	
		ピッチ	ユニクロ	クロメート	三価	生地
M10		1.25	○	○		
M12		1.5	○			
M14		1.5	○			
M16		1.5	○			
M24		2				○

Vロックナット

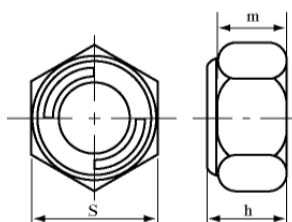

	SN48	0000	0030	1030
		生地	クロメート	三価
M6				
M8				
M10				
M12				
M16				
M20				

ナイロンナット

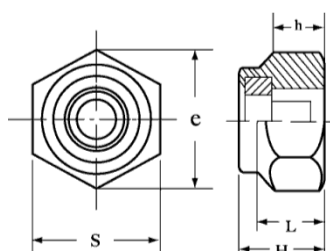

	9SN03	0020	0030	1030
		ユニクロ	クロメート	三価
M4	○			
M5	○			
M6	○			○
M8	○			
M10	○			
M12	○			
M14	○			
M16	○			
M18	○			
M20	○			
M24				

リングロックナット

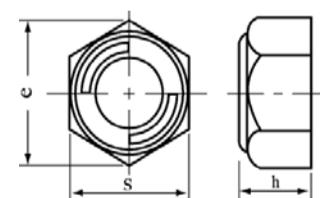

	9SN42	0000	0020	0010	1030
		生地	ユニクロ	ドブ	三価
M3			○		
M4			○		
M5			○		
M6			○	○	
M8			○	○	
M10	○		○	○	
M12	○		○	○	
M16	○		○	○	
M20			○	○	
M24			○		
M30					

ハードロックナット

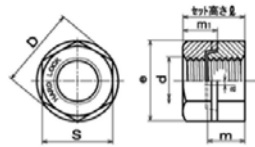

SN59/

SN23	0010	1030	0600
	ドブ	三価	S45C
M8	○	○	○
M10	○	○	○
M12	○	○	○
M14			
M16	○	○	○
M18			
M20	○	○	○
M22	○	○	○
M24	○	○	○
M27			
M30	○	○	
M33			
M36			
M39	○		
M48			
3/8		○	

フランジナット  
(セレーション付)

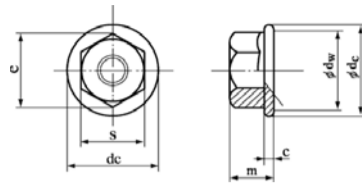

SN09	0000	0020	0030	1030
	生地	ユニクロ	クロメート	三価
M4		○	○	○
M5		○	○	○
M6		○	○	○
M8		○	○	○
M10		○	○	○
M12		○		
M16		○		
3/8		○		

フランジナット  
(セレーション付) 細目

SN09	3020	3030	30TO	
	ピッチ	ユニクロ	クロメート	三価
M10	1.25			○
M12	1.25			○
M14	1.5			

キャスルナット

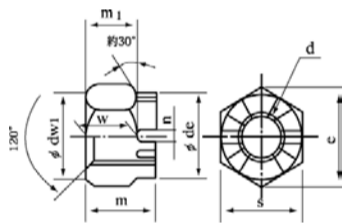

SN14	0000	0020
	生地	ユニクロ
M10		
M12		○
M16		○
M20		○
M22		
M24		
M30		

皿バネナット

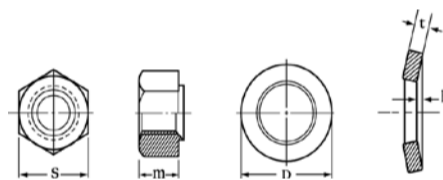

SHN	0030	1030
	クロメート	三価
4		
5		○
6		
8		○
10		
12		
16		
20		

スプリングナット

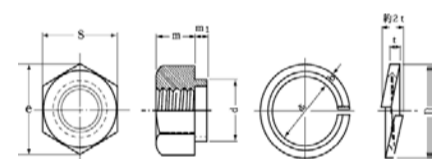

SN11	1030
	三価
M4	
M5	
M6	○
M8	○
M10	
M12	○

バネナット

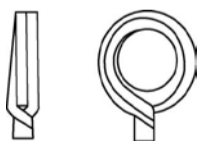

SN31	1030
	三価
M8	
M10	○
M12	○
M14	
M16	○
M20	○
M22	
M24	

ブラインドナット

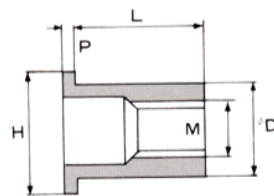

POP	0000	0000	0000	0000
	4	5	6	8
	生地	生地	生地	生地
25				
35				
40				

三価クロメート

POP	1030
	4
	三価
15	
25	



旧JIS磨丸ワッシャー

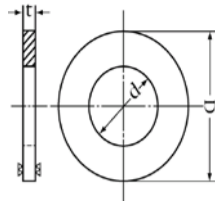

RWM				2000	2020	2030	1030
呼び	内径	外径	厚さ	生地	ユニクロ	クロメート	三価
3	3.3	8	0.5	○	○		
4	4.5	10	0.8	○	○	○	○
5	5.5	12	0.8	○	○	○	○
6	6.5	13	1.0	○	○	○	○
8	8.5	18	1.6	○	○	○	○
10	10.5	22	1.6	○	○	○	○
12	12.5	26	2.3	○	○	○	○
1/2	14.5	26	2.3	○	○	○	○
14	15	30	2.6	○	○	○	○
16	17	32	2.6	○	○	○	○
18	19	36	2.6	○	○	○	○
20	21	40	3.2	○	○	○	○
22	23.5	44	3.2	○	○	○	○
24	25.5	48	4.0	○	○	○	○
27	28.5	52	4.0	○	○	○	
30	31.5	58	4.5	○	○	○	
33	34.5	62	4.5	○	○		
36	38	68	5.0	○	○		
39	41	72	5.0	○	○		
42	44	78	6.0	○	○		
45	47	82	6.0	○	○		
48	50	88	6.0	○	○		
52	54	95	6.0	○			
56	58	103	8.0	○			

JIS小型丸ワッシャー

RWMS				2020
呼び	内径	外径	厚さ	ユニクロ
4	4	8	0.5	○
5	5	10	0.8	○
6	6	11.5	0.8	○
8	8	16	1.2	○
10	10	18	1.6	○
12	12.5	22	2.3	○
14	15	26	2.3	○
16	17	30	2.6	○
18	19	32	2.6	○
20	21	36	2.6	○
22	23.5	40	3.2	○
24	25.5	44	3.2	○

ISO小型丸ワッシャー

RWMS				0020
呼び	内径	外径	厚さ	ユニクロ
6	6	11.5	1.6	○
8	8	15.5	1.6	○
10	10	18	2.0	○
12	12	21	2.5	○
14	15	24	2.5	○
16	17	28	3.0	○
18	19	30	3.0	
20	21	34	3.0	○
22	23	37	3.0	○
24	25	39	4.0	○

ISO磨丸ワッシャー

RWMI	0000	0020	0010
呼び	生地	ユニクロ	ドブ
6		○	
8		○	
10		○	
12	○	○	
16	○	○	
20	○	○	
30	○		

## 特寸丸ワッシャー

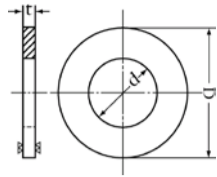

RWM			0020		0030	
呼び	外径	厚さ	ユニクロ	クロメート		
4	16	1.0	○			
4	20	1.0	○			
4	20	1.6	○			
4	30	1.6	○			
5	16	1.0	○			
5	20	1.0	○		○	
5	30	1.6	○			
6	12.5	1.6	○			
6	16	1.0	○		○	
6	16	1.6	○		○	
6	18	1.6	○			
6	20	1.0	○			
6	20	1.6			○	
6	22	1.6	○		○	
6	25	1.2	○			
6	25	1.6	○			
6	25	2.3	○		○	
6	30	1.6	○			
6	30	2.3	○			
6	40	2.3	○			
8	20	3.2	○			
8	22	1.6	○		○	
8	25	1.6	○		○	
8	25	2.3	○		○	
8	26	2.3	○			
8	30	1.6	○			
8	30	2.0	○		○	
8	32	2.3	○			
8	35	3.2	○			
8	40	2.0	○			
8	40	3.2			○	
8	50	3.2	○			
10	30	1.6	○			
10	32	2.3	○			
10	32	3.2	○			
10	35	3.2	○			
10	40	3.2	○			
10	50	1.6	○			
10	50	3.2	○			
12	35	3.2	○			
12	40	3.2	○			
12	50	3.2	○			
16	40	3.2	○			
16	50	3.2	○			
16	60	5.0	○			
20	50	3.2	○			
20	60	5.0	○			

## 丸ワッシャー ドブメッキ

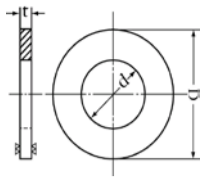

### ISO ドブ

RWB	0010
呼び	ドブ
6	○
8	○
10	○
12	○
16	○
20	○
22	○
24	○
27	○
30	○
33	○
36	○
39	○
42	○
48	○

### JIS ドブ

RWB	2010
呼び	ドブ
8	○
10	○
12	○
14	○
16	○
18	○
20	○
22	○
24	○
30	○
36	○

### 特寸 ドブ

RWBS	0010		
呼び	外径	厚さ	ドブ
8	26	2.3	○
8	30	1.6	○
10	30	1.6	○
10	32	3.2	○
10	40	3.2	○
10	50	2.3	○
10	50	3.2	○
12	35	3.2	○
12	40	3.2	○
12	50	3.2	○
16	40	3.2	○
16	50	3.2	○
16	50	6.0	○
16	52	4.5	○
16	60	6.0	○
20	50	4.5	○
20	60	5.0	○
20	75	6.0	○

## リングファイラー

WRF	0010	
呼び	内径×外径×厚み	ドブ
M16	18×40×4.5	
M16	18×40×6.0	
M16	18×40×9.0	
M16	18×40×12.0	
M20	22×50×4.5	
M20	22×50×6.0	
M20	22×50×9.0	
M22	24×60×12.0	

ウィット丸ワッシャー

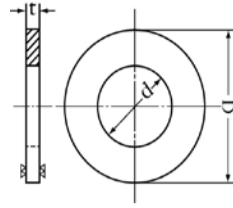

RWBK			0000	0020	0010
呼び	外径	厚さ	生地	ユニクロ	ドブ
1/4	19	1.6		○	○
5/16	22	1.6		○	○
3/8	25	1.6	○	○	○
1/2	32	2.3	○	○	○
1/2	32	3.2	○	○	○
5/8	38	2.3	○	○	○
5/8	38	3.2	○	○	
3/4	45	3.2	○	○	○
7/8	50	3.2	○	○	○
1"	57	3.2	○	○	○

角座金

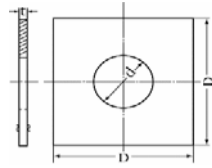

KW3		0000	0000	0000	0020	0020	0020	0020	0010	0010	0010
呼び	外径	2.3	3.2	4.5	1.6	2.3	3.2	4.5	2.3	3.2	4.5
		生地	生地	生地	ユニクロ	ユニクロ	ユニクロ	ユニクロ	ドブ	ドブ	ドブ
5/16	26				○				○		
3/8	32	○				○			○		
1/2	42	○	○			○	○		○	○	
5/8	52	○	○	○		○	○	○	○	○	○
3/4	55		○	○			○	○		○	
7/8	64			○				○			○
1"	75			○				○			○

特寸

KW1		0000	0000	0020	0020	0020	0020	0010	0010	0010	0010
呼び	外径	3.2	6.0	1.6	2.3	3.2	4.5	6.0	2.3	3.2	4.5
		生地	生地	ユニクロ	ユニクロ	ユニクロ	ユニクロ	ユニクロ	ドブ	ドブ	ドブ
30	90		○					○			
3/8	40					○					
3/8	50					○					
1/2	35				○				○		
1/2	50						○			○	
5/8	45	○				○				○	



ナイロンワッシャー

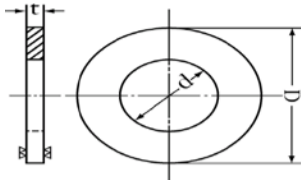

NYW		0000
3	3.2×8×0.5	
4	4.3×10×0.8	○
5	5.3×12×0.8	○
6	6.5×13×1	○
8	8.5×18×1.6	○
10	10.5×22×1.6	○
12	13×24×2.5	○
16	17×28×3	○

スプリングワッシャー 2号

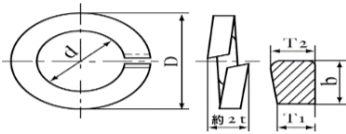

SW2		0000	0020	0030	1030	0010	00AN
	内径d×外径D	2号 生地	2号 ユニクロ	2号 クロメート	2号 三価	2号 ドブ	2号 BCメッキ
3	3.1×5.9			○	○		
4	4.1×7.6		○	○	○		
5	5.1×9.2	○	○	○	○		
6	6.1×12.2	○	○	○	○	○	○
8	8.2×15.4	○	○	○	○	○	○
10	10.2×18.4	○	○	○	○	○	○
12	12.2×21.5	○	○	○	○	○	○
14	14.2×24.5	○	○	○	○	○	○
16	16.2×28	○	○	○	○	○	○
18	18.2×31	○	○	○		○	
20	20.2×33.8	○	○	○	○	○	○
22	22.5×37.7	○	○	○		○	
24	24.5×40.3	○	○	○	○	○	
27	27.5×45.3	○	○			○	
30	30.5×49.9	○	○	○		○	
33	33.5×54.7	○	○			○	
36	36.5×59.1	○	○			○	
39	39.5×63.1	○	○				
42	42.5×67	○	○				
45	46×70	○	○				
48	49×73	○	○				
52	53×80						
1/4	6.5×12.8	○	○				
3/8	9.8×17.8	○	○				
1/2	13×22.7	○	○			○	
3/4	19.5×32.7	○	○			○	
1"	26×42.8						
1 1/8	29.3×47.9						
1 1/4	32.5×52.7						

スプリングワッシャー 3号

SW3		0000	0030	1030
		3号 生地	3号 クロメート	3号 三価
6		○		
8		○	○	
10		○	○	
12		○	○	
14		○	○	
16		○	○	
20		○		
22		○		
24		○		
30		○		
36		○		

キャップ用  
スプリングワッシャー

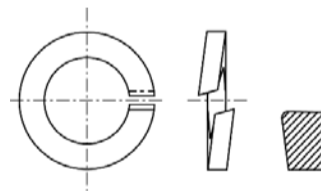

SWCS		0000	1030	0010
		生地	三価	ドブ
3		○	○	
4		○	○	
5		○	○	
6		○	○	
8		○	○	
10		○	○	
12		○	○	
14		○		
16		○	○	
18		○		
20		○		
22		○		
24		○		
27				
30		○		
36		○		
42				

テーパワッシャー

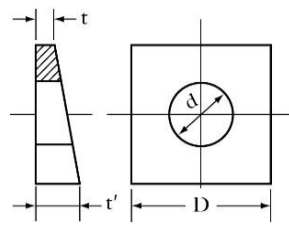

W20	d×D×t/t'	0000		0020		0030		1030		0010	
		5°	8°	5°	8°	5°	8°	5°	8°	5°	8°
		生地		ユニクロ		クロメート		三価		ドブ	
6	7×22×2/4.5	○		○						○	
8	9×22×2/4.5	○		○		○		○		○	
10	11×22×2/4.5	○	○	○	○	○		○		○	○
12	14×25×2/4.5	○	○	○	○	○		○		○	○
14	15.5×31×3/6	○		○				○		○	
16	17.5×31×3/6	○	○	○	○	○		○		○	○
18	18.5×39×3/6	○		○						○	
20	22×39×3/6	○	○	○	○	○		○		○	○
22	24×43×3/6	○	○	○	○					○	○
24	26×48×3.5/7	○	○	○	○			○		○	
27	28×50×3.5/7	○		○						○	
30	32×58×4/8	○		○						○	
33	34×60×4/8	○		○							
36	38×68×4/9	○		○							

片舌付座金

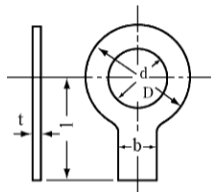

W09	内径×外径×厚	0000	0020
		生地	ユニクロ
6	6.5×18×0.5		
8	8.5×22×0.5		
10	10.5×26×0.8		
12	12.5×30×0.8		
16	17×38×1.2		
20	21×45×1.2		
22	23×48×1.2		
24	25×52×1.2		
30	31×62×1.6		

両舌付座金

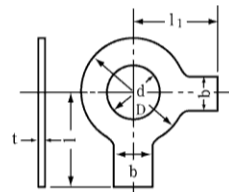

W10	内径×外径×厚	0000
		生地
6	6.5×13×0.5	
8	8.5×16×0.5	○
10	10.5×20×0.8	○
12	12.5×22×0.8	○
16	17×30×1.2	○
20	21×38×1.2	○
22	23×40×1.2	
24	25×44×1.2	
27	28×48×1.6	
30	31×52×1.6	
33	34×58×1.6	
36	37×62×1.6	
39	40×68×1.8	
42	44×72×1.8	

イダリング

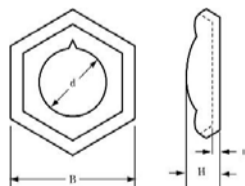

W04	二面幅×高さ×内径×板厚	0030
		クロメート
8	13×2.7×7.2×0.6	
10	17×3×9.2×0.8	○
12	19×3×11.2×0.8	○
16	24×3×14.9×1	○
20	30×4×18.8×1.2	○
22	32×4×20.6×1.2	
24	36×5×22.5×1.5	
30	46×7×27.9×1.5	

皿バネ 軽・重荷重

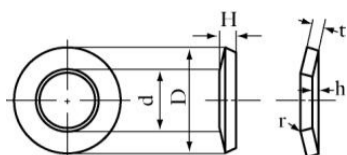

0000	SWSF		SWSH		SWKK		SWKJ		SWSK		SWSJ				
	ネジ用		機能用		キャップ用 2種										
	内径d× 外径D	厚みt	軽荷重 1L	厚みt	重荷重 1H	内径d× 外径D	厚みt	軽荷重 DB-L	厚みt	重荷重 DB-H	内径d× 外径D	厚みt	軽荷重 2-L	厚みt	重荷重 2-H
4	4.3×9	0.7									4.3×7.5	0.45		0.8	
5	5.3×10	0.8									5.3×9	0.55		1.0	
6	6.4×12.5	1.0		1.2		6.2×12.5	0.5		0.7		6.4×10.5	0.6		1.2	
7		1.4				7.2×14	0.5		0.8						
8	8.4×17	1.8		1.8		8.2×16	0.6		0.9		8.4×13.5	0.9		1.4	
9						9.2×18	0.7		1.0						
10	10.5×21	1.8		2.2		10.2×20	0.8		1.1		10.5×16.5	1.1		1.8	
11						11.2×22.5	0.8		1.2						
12	13×24	2.2		2.5		12.2×25	0.9		1.6		13×19	1.2		2.0	
14	15×28	2.5		3.0		14.2×28	1.0		1.6		15×22	1.4		2.2	
16	17×30	2.8		3.5		16.3×31.5	1.2		1.8		17×25	1.6		2.5	
18	19×34	3.0		4.0		18.3×35.5	1.2		2.0		19×28	1.8		3.0	
20	21×37	3.5		4.5		20.4×40	1.6		2.2		21×31	2.0		3.5	
22	23×39	3.5		5.0		22.4×45	1.8		2.5		23×34	2.2		4.0	
24	25×44	4.0									25×37	2.5		4.5	
25						25.4×50	2.0		3.0						
27	28×50	4.5									28×41	2.8		5.0	
28						28.5×56	2.0		3.0						
30	31×56	5.0				31×63	2.5		3.5		31×46	3.0			
35						36×71	2.5		4.0						
40						41×80	3.0		5.0						
45						46×90	3.5		5.0						
50						51×100	3.5		6.0						

ノルトロックワッシャー

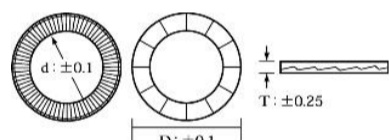

NROC	内径×外径×厚み	0000 デルタプロテクト コーティング
3	3.4 × 7 × 1.8	
4	4.4 × 7.6 × 1.8	
5	5.4 × 9 × 1.8	
6	6.5 × 10.8 × 1.8	○
8	8.7 × 13.5 × 2.5	○
10	10.7 × 16.6 × 2.5	○
12	13 × 19.5 × 2.5	○
14	15.2 × 23 × 3.4	
16	17 × 25.4 × 3.4	○
18	19.5 × 29 × 3.4	
20	21.4 × 30.7 × 3.4	○
22	23.4 × 34.5 × 3.4	○
24	25.3 × 39 × 3.4	○
27	28.4 × 42 × 5.8	
30	31.4 × 47 × 5.8	○
36	37.4 × 55 × 5.8	

ノルトロックワッシャー 幅広

NROW	内径×外径×厚み	0000 デルタプロテクト コーティング
4	4.4×9×1.8	
5	5.4×10.8×1.8	
6	6.5×13.5×2.5	
8	8.7×16.5×2.5	
10	10.7×21×2.5	
12	13×25.4×2.5	
14	15.2×30.7×3.4	
16	17×30.7×3.4	
18	19.5×34.5×3.4	
20	21.4×39×3.4	
22	23.4×42×4.6	
24	25.3×48.5×4.6	
27	28.4×48.5×6.6	
30	31.4×58.5×6.6	
36	37.4×63×6.6	

ギザ付キャップ用皿バネ  
(重荷重)

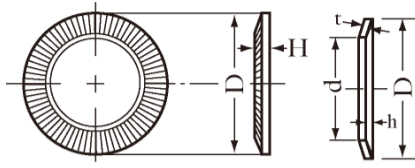

SWG	0000
M6	○
M8	○
M10	○
M12	○
M14	○
M16	○
M20	○
M22	○
M24	○
M30	○

十字穴付ナベ小ネジ

ユニクロ

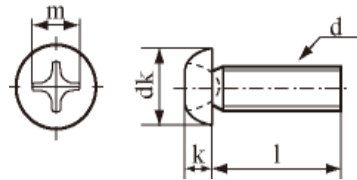

クロメート

BSK+	0020	0020	0020	0020	0020	0020
	M3	M4	M5	M6	M8	M10
	ユニクロ	ユニクロ	ユニクロ	ユニクロ	ユニクロ	ユニクロ
5						
6						
8						
10						
12						
14						
15						
16						
20						
25						
30						
35						
40						
45						
50						
55						
60						
65						
70						
75						
80						
85						
90						
100						
130						

BSK+	0030	0030	0030	0030	0030	0030
	M3	M4	M5	M6	M8	M10
	クロメート	クロメート	クロメート	クロメート	クロメート	クロメート
5						
6						
8						
10						
12						
14						
15						
16						
20						
25						
30						
35						
40						
45						
50						
55						
60						
65						
70						
75						
80						
85						
90						
100						
130						

三価クロメート

BSK+	1030	1030	1030	1030	1030	1030
	M3	M4	M5	M6	M8	M10
	三価	三価	三価	三価	三価	三価
5	○	○				
6	○	○				
8	○	○	○			
10	○	○	○	○		
12	○	○	○	○		
14						
15	○	○	○	○	○	
16		○	○			
20	○	○	○	○	○	
25	○	○	○	○	○	
30		○	○	○	○	
35		○	○	○	○	
40		○	○	○	○	
45		○	○	○	○	
50		○	○	○	○	
55						
60					○	
65						
70						
75						
80						
85						
90						
100						
130						

十字穴付皿小ネジ

ユニクロ

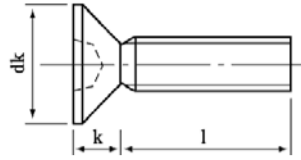

クロメート

BSJ+	0020	0020	0020	0020	0020	0020
	M3	M4	M5	M6	M8	M10
	ユニクロ	ユニクロ	ユニクロ	ユニクロ	ユニクロ	ユニクロ
5						
6						
8						
10						
12						
15						
16						
20						○
22						
25						○
30						○
35						○
40						○
45						○
50						○
55						○
60						○
65						○
70						○
75						○
80						○
90						○
100						○

BSJ+	0030	0030	0030	0030	0030	0030
	M3	M4	M5	M6	M8	M10
	クロメート	クロメート	クロメート	クロメート	クロメート	クロメート
5						
6						
8						
10						
12						
15						
16						
20						
22						
25						
30						
35						
40						
45						
50						
55						
60						
65						
70						
75						
80						
90						
100						

三価クロメート

BSJ+	1030	1030	1030	1030	1030	1030
	M3	M4	M5	M6	M8	M10
	三価	三価	三価	三価	三価	三価
5	○					
6	○					
8	○	○				
10	○	○	○	○		
12	○	○	○	○	○	
15	○	○	○	○	○	
16		○	○	○		
20	○	○	○	○	○	
22						
25		○	○	○	○	
30		○	○	○	○	
35		○	○	○	○	
40		○	○	○	○	
45		○	○	○	○	
50		○	○	○	○	
55						
60						
65						
70						
75						
80						
90						
100						

十字穴付トラス小ネジ

ユニクロ

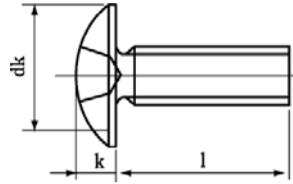

クロメート

BSM+	0020	0020	0020	0020	0020	0020
	M3	M4	M5	M6	M8	M10
	ユニクロ	ユニクロ	ユニクロ	ユニクロ	ユニクロ	ユニクロ
5						
6						
8						
10						
12						
15						
16						
20						
25						
30						
35						
40						
45						
50						
55						
60						
65						
70						
75						
80						
90						
100						

BSM+	0030	0030	0030	0030	0030	0030
	M3	M4	M5	M6	M8	M10
	クロメート	クロメート	クロメート	クロメート	クロメート	クロメート
5						
6						
8						
10						
12						
15						
16						
20						
25						
30						
35						
40						
45						
50						
55						
60						
65						
70						
75						
80						
90						
100						

三価クロメート

BSM+	1030	1030	1030	1030	1030	1030
	M3	M4	M5	M6	M8	M10
	三価	三価	三価	三価	三価	三価
5						
6						
8						
10						
12						
15						
16						
20						
25						
30						
35						
40						
45						
50						
55						
60						
65						
70						
75						
80						
90						
100						

十ナベセムスP=1

三価クロメート

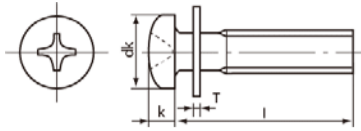

SEM6	1030	1030	1030	1030
	M3	M4	M5	M6
	三価	三価	三価	三価
5				
6				
8				
10				
12				
14				
15				
16				
18				
20				
25				
30				
35				
40				
45				
50				

十ナベセムスP=3

ユニクロ

三価クロメート

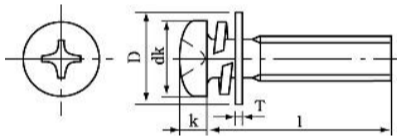

SEM1	0020	0020	0020	0020	0020
	M3	M4	M5	M6	M8
	ユニクロ	ユニクロ	ユニクロ	ユニクロ	ユニクロ
5					
6					
8					
10					
12					
14					
15					
16					
18					
20					
25					
30					
35					
40					
45					
50					

SEM1	1030	1030	1030	1030
	M3	M4	M5	M6
	三価	三価	三価	三価
5				
6				
8		○		
10		○	○	○
12		○	○	○
14				
15		○	○	○
16		○		
18				
20		○	○	○
25		○	○	
30				
35				
40				
45				
50				



十ナベセムスP=4  
三価クロメート



SEM4	1030	1030	1030
	M3	M4	M5
	三価	三価	三価
4			
5			
6			
8			
10			
12			
14			
15			
16			
18			
20			
25			
30			
35			
40			
45			
50			

六角セムスP=2  
三価クロメート

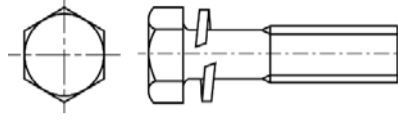

SEM2	1030	1030
	M8	M10
	三価	三価
4		
5		
6		
8		
10		
12		
14		
15		
16		
18		
20		
25		
30		
35		
40		
45		
50		

六角セムスP=3  
三価クロメート

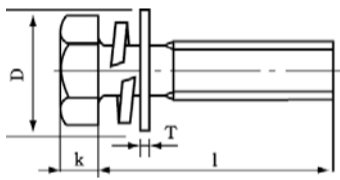

SEM3	1030	1030	1030	1030	1030
	M5	M6	M8	M10	M12
	三価	三価	三価	三価	三価
4					
5					
6					
8					
10					
12					
14					
15					
16					
18					
20					
25					
30					
35					
40					
45					
50					

十六角アプセットセムスP=3  
三価クロメート

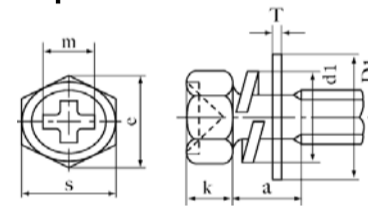

SEM8	1030	1030	1030	1030
	M4	M5	M6	M8
	三価	三価	三価	三価
8				
10				
12				
14				
15				
16				
18				
20				
25				
30				
35				
40				
45				
50				

一皿小ネジ

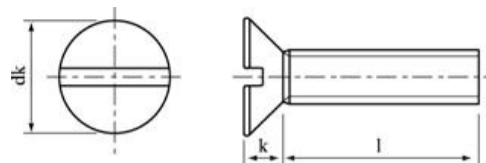

生地

BSB	0000	0000	0000	0000	0000	0000	0000	0000
	M10	M12	M16	M20	3/8	1/2	5/8	3/4
	生地	生地	生地	生地	生地	生地	生地	生地
20								
25								
30								
32								
35								
38								
40								
45								
50								
55								
60								
65								
70								
75								
80								
90								
100								
120								
130								

ユニクロ

BSB	0020	0020	0020	0020	0000	0000	0000	0000
	M10	M12	M16	M20	3/8	1/2	5/8	3/4
	ユニクロ	ユニクロ	ユニクロ	ユニクロ	ユニクロ	ユニクロ	ユニクロ	ユニクロ
20	○				○			
25	○	○			○			
30	○	○	○					
32					○	○		
35	○	○	○					
38					○	○		
40	○	○	○					
45	○	○	○	○				
50	○	○	○	○	○	○		
55		○	○	○				
60		○	○	○				
65		○	○	○				
70		○	○	○				
75			○	○				
80			○	○				
90			○					
100		○	○					
120								
130								

ドブメッキ

BSB	0010	0010	0010	0010	0010
	M10	M12	M16	M20	3/8
	ドブ	ドブ	ドブ	ドブ	ドブ
20	○				
25	○	○			
30	○	○			
32					
35	○	○			
38					
40	○	○	○		
45	○	○	○		
50	○	○	○		
55					
60					
65					
70					
75					
80					
90					
100					
120					
130					

十六角トリーマセムSP=3

クロメート

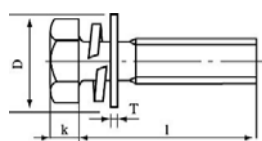

三価クロメート

SEM3	0030	0030	0030	0030	1030	1030	1030	1030	1030
	M6	M8	M10	M12	M5	M6	M8	M10	M12
	クロメート	クロメート	クロメート	クロメート	三価	三価	三価	三価	三価
5									
6									
8									
10									
12									
14									
15									
16									
18									
20									
25									
30									
35									
40									

十六角アプセットボルト

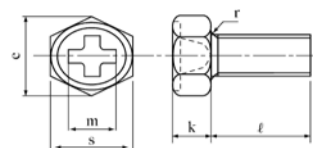

MSA+	1030	1030	1030
	M5	M6	M8
	三価	三価	三価
10			
12			
15			
20			
25			
30			
35			

十六角ナベセムSP=2

ユニクロ

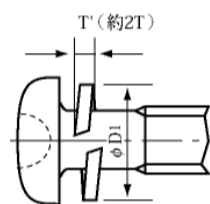

三価クロメート

SEMS	0020	0020	0020	0020
	M3	M4	M5	M6
	ユニクロ	ユニクロ	ユニクロ	ユニクロ
6				
10				
12				
15				
16				
20				
25				
30				
35				
40				
45				
50				

SEMS	1030	1030	1030	1030
	M3	M4	M5	M6
	三価	三価	三価	三価
5				
6				
8				
10				
12				
14				
15				
16				
20				
25				
30				
35				

C1(三種) + 皿タッピング

ユニクロ

三価クロメート

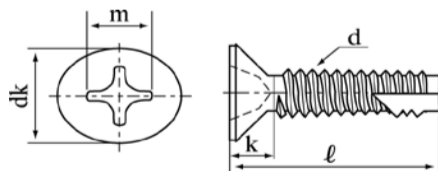

TPFC	0020	0020
	5	6
	ユニクロ	ユニクロ
20		
25		
30		
35		
40		
45		
50		

TPFC	1030	1030
	4	6
	三価	三価
8		
16		
25		○
30		○
35		○
40		○
45		○
50		○
60		○
65		○
70		○
75		○
120		

Aタイプ(1種)+ナベタッピング  
ユニクロ

三価クロメート

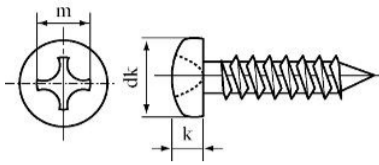

TPG+	0020	0020	0020	0020	0020
	3	3.5	4	5	6
	ユニクロ	ユニクロ	ユニクロ	ユニクロ	ユニクロ
8					
10			○		
12			○		
14					
16			○	○	○
20			○	○	○
25	○		○	○	○
30			○	○	○
35			○	○	○
40			○	○	○
45			○	○	○
50			○	○	○
60			○	○	○
65			○	○	○
70			○	○	○
75			○	○	○
80			○	○	○
90			○	○	○
100			○	○	○

TPG+	1030	1030	1030
	4	5	6
	三価	三価	三価
8			
10			
12			
14			
16			
20			
25			
30			
35			
40			
45			
50			
60			
65			
70			
75			
80			
90			
100			

Aタイプ(1種)+皿タッピング  
ユニクロ

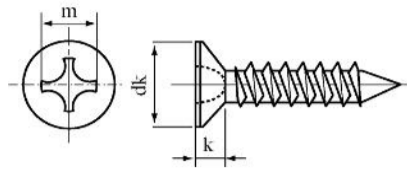

クロメート

TPF+	0020	0020	0020	0020	0020
	3	3.5	4	5	6
	ユニクロ	ユニクロ	ユニクロ	ユニクロ	ユニクロ
8					
10			○		
12		○			
16		○	○	○	
20		○	○	○	○
25		○	○	○	○
30		○	○	○	○
35			○	○	○
40			○	○	○
45			○	○	○
50			○	○	○
60			○	○	○
65			○	○	○
70			○	○	○
75			○	○	○
80			○	○	○
90			○	○	○
100			○	○	○

TPF+	0030
	4
	クロメート
8	
10	
12	
16	
20	
25	
30	
35	
40	
45	
50	
60	
65	
70	
75	
80	
90	
100	

三価クロメート

TPF+	1030	1030	1030	1030	1030
	3	4	4.5	5	6
	三価	三価	三価	三価	三価
6					
8					
10					
12					
16					
20					
25					
28					
30					
35					
40					
45					
50					
60					
65					
70					
75					
80					
90					
100					

Aタイプ(1種)+トラスタッピング  
ユニクロ

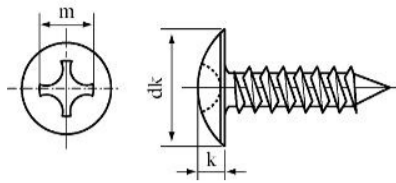

クロメート

TPI+	0020	0020	0020	0020	0020
	3	3.5	4	5	6
	ユニクロ	ユニクロ	ユニクロ	ユニクロ	ユニクロ
8					
10			○		
12			○	○	
14					
16			○	○	○
20			○	○	○
25			○	○	○
30			○	○	○
35			○	○	○
40			○	○	○
45			○	○	○
50			○	○	○
60				○	
65					
70					
75					
80					
90					
100					

TPI+	0030	0030	0030	0030
	3.5	4	4.5	5
	クロメート	クロメート	クロメート	クロメート
8				
10				
12				
14				
16				
20				
25				
30				
35				
40				
45				
50				
60				
65				
70				
75				
80				
90				
100				

三価クロメート

TPI+	1030	1030	1030	1030
	3.5	4	5	6
	三価	三価	三価	三価
8				
10				
12				
14				
16				
20				
25				
30				
35				
40				
45				
50				
55				
60				
65				
70				
75				
80				
90				
100				

Aタイプ(1種)+バインドタッピング  
ユニクロ

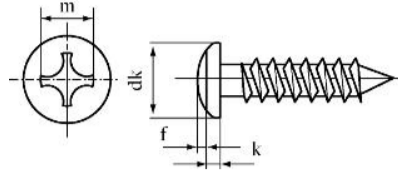

クロメート

TPJ+	0020	0020	0020	0020	0020
	3	3.5	4	5	6
	ユニクロ	ユニクロ	ユニクロ	ユニクロ	ユニクロ
8					
10					
12					
14					
16					
20					
25					
30					
35					
40					
45					
50					
60					
65					
70					
75					
80					
90					
100					

TPJ+	0030	0030	0030	0030
	3	4	4.5	5
	クロメート	クロメート	クロメート	クロメート
8				
10				
12				
14				
16				
20				
25				
30				
35				
40				
45				
50				
60				
65				
70				
75				
80				
90				
100				

Aタイプ(1種)+丸皿タッピング  
ユニクロ

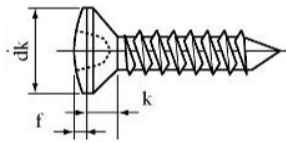

TPH+	0020	0020	0020	0020	0020
	3	3.5	4	5	6
	ユニクロ	ユニクロ	ユニクロ	ユニクロ	ユニクロ
8					
10					
12					
16					
20					
25					
30					
35					
40					
45					
50					
60					
65					
70					
75					
80					
90					
100					

＋皿木ネジ

ユニクロ

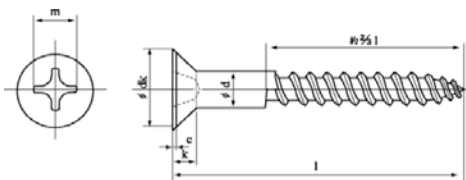

WSE+	0020	0020	0020	0020	0020	0020	0020
	2.4	2.7	3.1	3.5	3.8	4.1	4.5
	ユニクロ	ユニクロ	ユニクロ	ユニクロ	ユニクロ	ユニクロ	ユニクロ
10							
13							
16		○		○			
20		○		○			
25				○		○	
32				○	○		
38					○	○	○
45					○	○	○
50						○	○
63							

＋丸木ネジ

ユニクロ

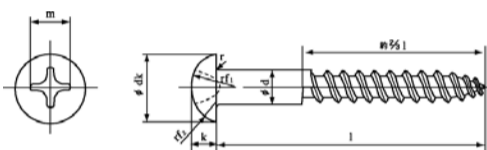

WSD+	0020	0020	0020	0020	0020	0020	0020	0020
	2.7	3.1	3.5	3.8	4.1	4.5	4.8	5.1
	ユニクロ	ユニクロ	ユニクロ	ユニクロ	ユニクロ	ユニクロ	ユニクロ	ユニクロ
10								
13								
16								
20								
25								
32								
38								
45								
50								
63								

コーススレッド

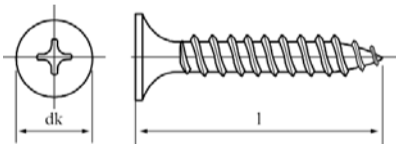

CO		0000	1020	00AK0
		生地	三備ユニクロ	カラー(白)
3.8×22	W22			
3.8×25	W25	○		
3.8×28	W28	○		
3.8×32	W32	○		
3.8×38	W38	○		
3.8×41	W41	○		
3.8×45	W45	○		
3.8×51	W51	○		
3.8×57	W57	○		
3.8×65	W65			
3.8×75	W75			
4.2×65	W65	○		
4.2×75	W75	○		
4.8×90	W90	○		
4.8×100	W100	○		
4.8×125	W125	○		

コーススレッド  
フレキ

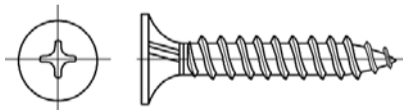

COF		1020
		三備ユニクロ
4.2×25	W25	
4.2×28	W28	
4.2×32	W32	
4.2×41	W41	
4.2×51	W51	
4.8×65	W65	
4.8×75	W75	



ジャックポイント  
六角  
三価ユニクロ

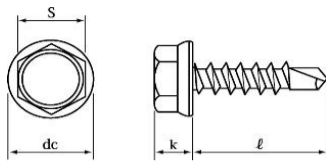

JPHJ	1020	
	5	6
	三価ユニクロ	
16		
19		
25		
30		
35		
40		
45		
50		
55		
60		
65		
70		
75		
80		
90		
105		
115		
135		

ジャックポイント  
六角半ねじ  
三価ユニクロ

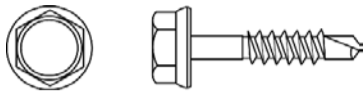

JPHJ	1020	
	6	
	三価ユニクロ	
60		
70		
80		
90		

ジャックポイント  
六角AZワッシャー付  
三価ユニクロ

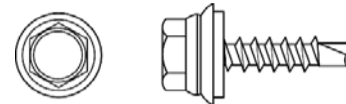

JPHJAZ	1020	
	5	6
	三価ユニクロ	
16		
19		
25		
35		
45		

ジャックポイント  
モトラス  
三価ユニクロ

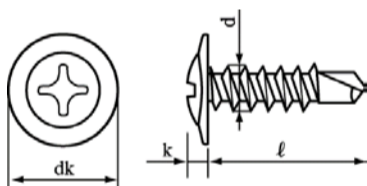

JPFM	1020	
	4	5
	三価ユニクロ	
13		
16		
19		
22		
25		
30		
35		
40		
45		
50		
60		
70		
80		
90		
100		

ジャックポイント  
リーマフレキ  
三価ユニクロ

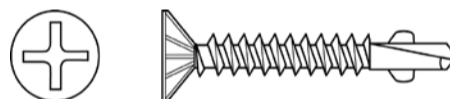

JPBW	1020	
	4	5
	三価ユニクロ	
28		
32		
37		
40		
45		
50		
60		
70		
80		

ジャックポイント

皿

三価ユニクロ

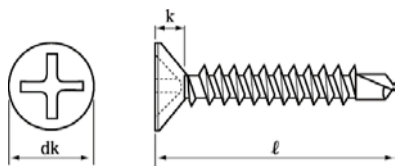

JPFJ	1020		
	3.5	4	5
	三価ユニクロ		
13			
16			
19			
25			
30			
35			
40			
50			
60			
65			
70			
75			

ジャックポイント

ナベ

三価ユニクロ

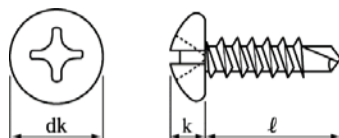

JPPJ	1020		
	3.5	4	5
	三価ユニクロ		
10			
13			
16			
19			
25			
30			
35			
40			
45			
50			

ジャックポイント

ラッパ

三価ユニクロ

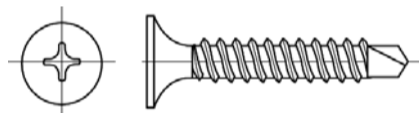

JPSJ	1020	
	3.5	4.2
	三価ユニクロ	
25		
32		
35		
41		
48		
57		
65		
75		

ジャックポイント

フレキ

三価ユニクロ

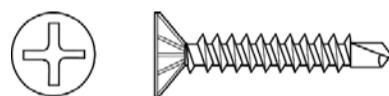

JPFS	1020
	3.8
	三価ユニクロ
19	
25	
30	
35	
40	

モトラス板金野地板コース

三価ユニクロ

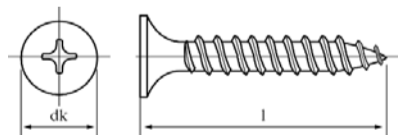

JPFMBC	1020
	4.8
	三価ユニクロ
18	
25	

ドライウォール  
ラツパ  
三価ユニクロ

カラー(白)

イエロー

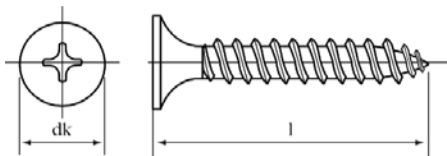

DRW	1020	1020	1020	1020
	3.0	3.5	3.8	4.2
	三価ユニクロ			
20				
22(D=7)				
22(D=8)				
25				
28				
32				
38				
41				
51				
57				
65				
75				

DRW	00AK0	00AK0
	3.0	3.5
	カラー(白)	
20		
22(D=7)		
22(D=8)		
25		
32		
41		

DRW	00AL0
	4.8
	イエロー
90	

ドライウォール  
フレキ  
三価ユニクロ

カラー(白)

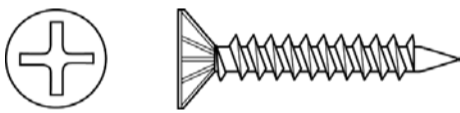

DRWF	1020	1020
	3.0	3.5
	三価ユニクロ	
16		
20		
22		
25		
32		
41		
51		

DRWF	00AK0
	3.5
	カラー(白)
22	
25	
32	

ドライウォール  
モドラス  
三価ユニクロ



DRWL	1020
	4.2
	三価ユニクロ
13	
19	
25	
32	
41	
65	
75	

パイロビス  
ナベ

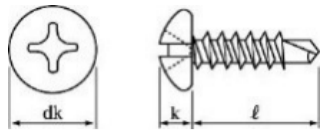

PBP	三価			ユニクロ		クロメート
	1030	1030	1030	0020	0020	0030
	3.5	4	5	4	5	4
	三価	三価	三価	ユニクロ	ユニクロ	クロメート
10		○				
13		○	○			
16		○	○			
19		○	○			
22						
25		○	○			
28						
30		○	○			
32						
35		○	○			
37						
40		○	○			
45		○	○			
50		○				
55						
60						
65						
70						
75						
80						
90						
100						

パイロビス  
皿

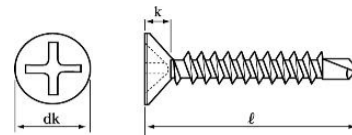

PBF	三価		
	1030	1030	1030
	3.5	4	5
	三価	三価	三価
10		○	
13		○	
16		○	
19		○	○
22			
25		○	○
28			
30		○	○
32			
35		○	○
37			
40		○	
45		○	○
50		○	○
55			
60		○	○
65		○	○
70		○	
75		○	
80			
90			
100			

パイロビス  
六角

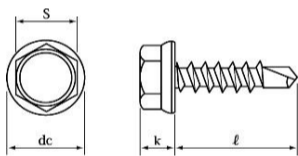

PBH	三価		
	1030	1030	1030
	4	5	6
	三価	三価	三価
10			
13			
16		○	
19		○	○
22			
25		○	○
28			
30		○	○
32			
35		○	○
37			
40		○	○
45		○	○
50		○	○
55			
60		○	○
65			○
70		○	○
75			
80			○
90			○
100			

パイロビス  
サラリーマ

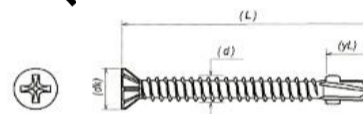

PBFR	三価	
	1030	1030
	4	5
	三価	三価
10		
13		
16		
19		
22		
25		
28	○	
30		
32	○	
35		
37	○	
40	○	
45	○	○
50		○
55		
60		○
65	○	
70		○
75		
80		○
90		
100		

パイロビス  
パンワッシャー

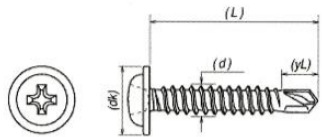

三価  
PBPW 1030 1030

	4	5
	三価	三価
10		
13		
16		
19		
22		
25		
28		
30		
32		
35		
37		
40		
45		
50		
55		
60		
65		
70		
75		
80		
90		
100		

パイロビス  
シンワッシャー

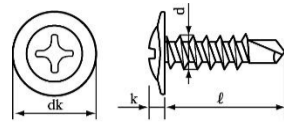

三価  
PBW 1030 1030

	4	5
	三価	三価
10		
13	○	
16	○	○
19	○	○
22		
25	○	○
28		
30	○	
32		
35	○	
37		
40	○	○
45		○
50	○	○
55		
60		○
65		
70		○
75		
80		○
90		
100		

エースポイントロング区

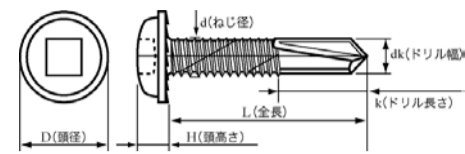

ナベ

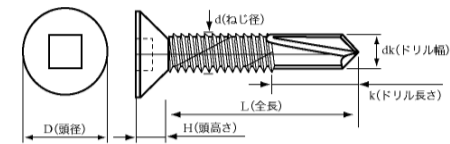

皿

三価

	1030	EPNA	EPSA
		ナベ 三価	皿 三価
5 × 19		○	
5 × 25		○	
5 × 35		○	
5 × 50		○	
5 × 70		○	

ピアスビス ナベ

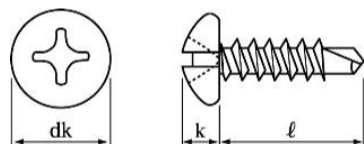

三価  
NPJA 1030

	三価
4 × 13	○
4 × 16	○
4 × 19	○
4 × 25	○

ピアスビス 皿

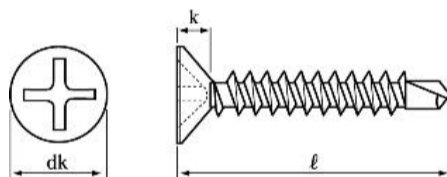

三価  
SPIA 1030

	三価
4 × 13	○
4 × 16	○
4 × 19	○
4 × 25	

小頭皿ドリルネジ

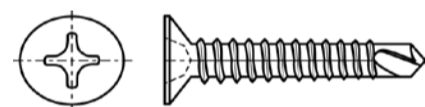

DNFK 0000

	4
D	6
10	○
13	○
16	○
19	○
25	○
30	○

ケミカルアンカー

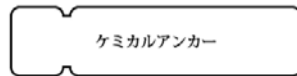

0000	NLCS	NLCL	NLCP
	Rタイプ		Rタイプ(-N)
	ショート	ロング	標準
8			○
10	○		○
12	○	○	○
16	○	○	○
19	○	○	○
22	○	○	○
25	○		○
30			○
36			

ケミカルパンチ

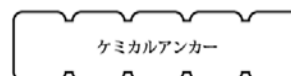

NLCK	0000
	PG
10	○
13	○
16	○
19	○

ケミカルセッター

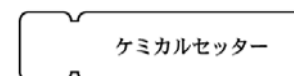

0000	CLST	CLHP
	AP	HP
8		
10		
12	○	
16	○	
20		
22		
24		

ボルトメイト



0000	BM	BMH	BMN
	TG	HC	TG(N型)
10			
12			
13			
16			
19			
20			
22			

差筋アンカー

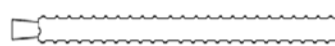

0000	ABS0	ABS N
	ワンタッチ	ネジ式
10 × 450	○	
13 × 600	○	
16 × 750	○	

ハイアンカー

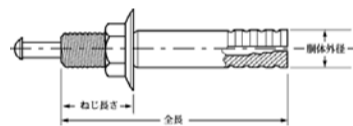

三価クロメート

CAD	1030	1030	1030	1030	1030	1030	1030	1030	1030
	6	8	10	12	16	20	5/16	3/8	1/2
	三価	三価	三価	三価	三価	三価	三価	三価	三価
40									
45	○								
50		○	○						
60	○	○	○	○					
70		○	○	○					
80		○	○	○	○				
90		○	○	○					
100		○	○	○	○				
120			○	○	○				
130						○			
150				○	○	○			
190						○			
230									

ドブメッキ

CAD	0010	0010	0010	0010	0010	0010	0010
	6	8	10	12	16	20	3/8
	ドブ	ドブ	ドブ	ドブ	ドブ	ドブ	ドブ
40							
45							
50		○	○				
60			○	○			
70		○	○	○			
80			○	○	○		
90			○	○			
100			○	○	○		
120				○	○		
130							
150					○	○	
190							
230							

ハイアンカーハイウェッジタイプ

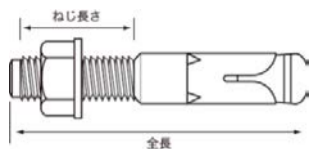

CADW	0000	0000	0000	0000
	M8	M10	M12	M16
57				
68				
80				
100				
120				

ハイアンカーハイウェッジタイプ  
高ナット付

CADN	0000
68	3/8

カットアンカー

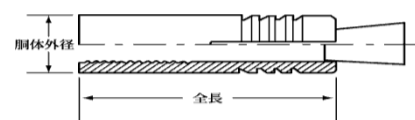

CAB	0000	0010
	クロメート	ドブ
6	○	
8	○	○
10	○	○
12	○	○
16	○	○
20	○	○
5/16	○	
1/4		
3/8	○	
1/2	○	
5/8	○	

カットアンカー(ヒルティ)

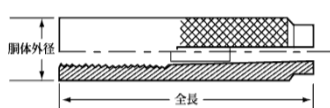

CAH	0020
	ユニクロ
6	
8	
10	
12	
16	
1/4	
3/8	
1/2	

セットアンカー

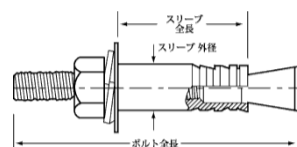

CAC	0000
10×70	
10×80	
10×100	
12×100	
12×120	
16×100	
16×120	

溶接アンカー

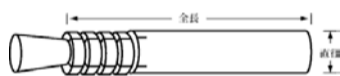

CAK	0000
10×40	○
10×45	○
10×50	○
10×55	○
10×60	○

AYプラグ

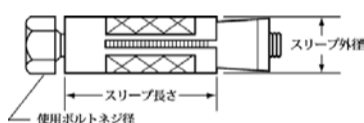

AYPB	0000
4	
5	
6	
5/16	
3/8	

フィッシャープラグ

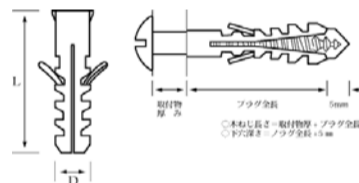

FSHP	0000
4	
5	
6	
8	

ビスアンカー

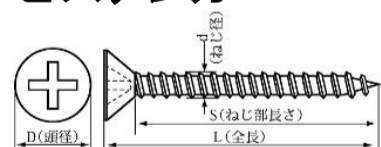

0000	RBA	SBA
	丸	皿
4×25		
4×32		
5×25		
5×32		
5×35		
5×45		

ヒットネイル

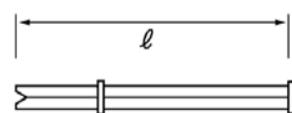

HIT	0000
45	
55	
65	
75	

ビッグアンカー

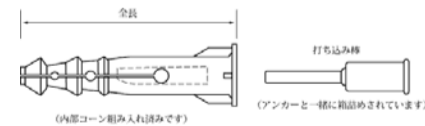

BIG	0000
3/8	
1/2	

NEWロックアンカー

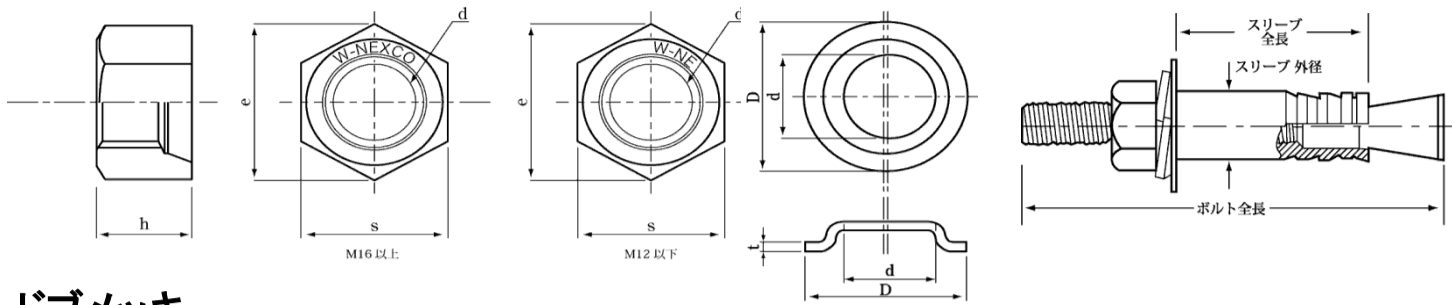

ドブメッキ

NLA

0010

	凹型ナット (単位: mm)				偏芯座金 (単位: mm)			参考締付けトルク <単位: N・m> (最少~最大)	ドブ
	ピッチ (p)	基準 寸法	基準 寸法	基準 寸法	外径 (D)	内径 (d)	厚み (t)		
10×70	1.50	17.0	19.6	10.0	21.0	10.30	1.40	48 (40~56)	○
10×80	1.50	17.0	19.6	10.0	21.0	10.30	1.40	48 (40~56)	○
12×100	1.75	19.0	21.9	12.0	24.0	12.30	1.50	71 (59~83)	○
12×125	1.75	19.0	21.9	12.0	24.0	12.30	1.50	71 (59~83)	○
16×100	2.00	24.0	27.7	16.0	30.0	16.30	2.00	229 (176~282)	○
16×125	2.00	24.0	27.7	16.0	30.0	16.30	2.00	229 (176~282)	○
16×160	2.00	24.0	27.7	16.0	30.0	16.30	2.00	229 (176~282)	○
20×160	2.50	30.0	34.6	20.0	37.0	20.30	2.50	306 (235~377)	○
20×170	2.50	30.0	34.6	20.0	37.0	20.30	2.50	306 (235~377)	○





スナップピン

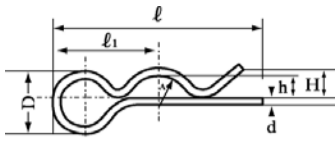

三価クロメート

SNP	1030
三価	
4	
5	
6	○
8	○
10	○
12	○
14	
16	○

松葉ピン

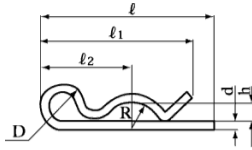

三価クロメート

MP	1030
三価	
6	
8	
10	
12	
16	
20	○

ブラインドリベット

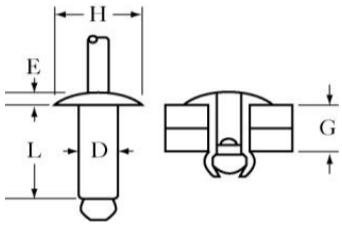

	0000	RTB1	RTB2	RTB3	RTB4	RTB6	RTB7
	アルミ鉄	オール鉄	オールアルミ	オールステン	ステン鉄	アルミステン	
42							
43							
44							
48.6							
52							
53							
54							
55							
56							
58							
62							
63							
64							
65							
66							
86							
410							

丸リベット

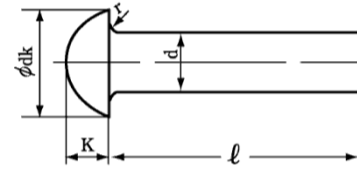

RTR	0000
	13
20	

ナマシ平頭リベット

ユニクロ

RTHF	0020
	4.5
	ユニクロ
8	
10	
12	

スナップリング

穴用

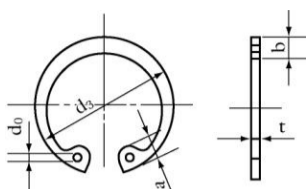

W07 0000

	外径	厚み	
6	6.7	0.4	
7	7.7	0.4	
8	8.8	0.4	
9	9.8	0.6	
10	10.7	1	○
11	11.8	1	○
12	13	1	○
13	14.1	1	○
14	15.1	1	○
15	16.2	1	
16	17.3	1	○
17	18.3	1	○
18	19.5	1	○
19	20.5	1	○
20	21.5	1	○
21	22.5	1	○
22	23.5	1	○
24	25.9	1.2	
25	26.9	1.2	○
26	27.9	1.2	○
28	30.1	1.2	○
30	32.1	1.2	○
32	34.4	1.2	○
34	36.5	1.5	
35	37.8	1.5	○
37	39.8	1.5	
38	40.8	1.5	
40	43.5	1.75	○
42	45.5	1.75	○
45	48.5	1.75	○
47	50.5	1.75	○
48	51.5	1.75	
50	54.2	2	○
52	56.2	2	○
55	59.2	2	○
60	64.2	2	○
62	66.2	2	○
65	69.2	2.5	○
68	72.5	2.5	○
70	74.5	2.5	
72	76.5	2.5	
75	79.5	2.5	
80	85.5	2.5	
85	90.5	3	
98	103.5	3	
105	112	4	
115	122	4	
130	137	4	

軸用

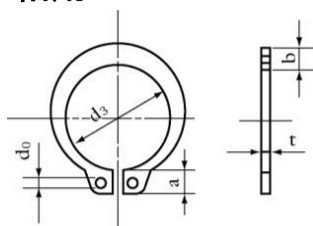

W06 0000

	内径	厚み	
6	5.6	0.7	○
7	6.5	0.8	○
8	7.4	0.8	○
9	8.4	1	○
10	9.3	1	○
11	10.2	1	
12	11.1	1	○
13	12	1	○
14	12.9	1	○
15	13.8	1	○
16	14.7	1	○
17	15.7	1	○
18	16.5	1.2	○
19	17.5	1.2	○
20	18.5	1.2	○
21	19.5	1.2	○
22	20.5	1.2	○
24	22.2	1.2	○
25	23.2	1.2	○
26	24.2	1.2	○
27	25	1.2	
28	25.9	1.5	○
29	26.9	1.5	
30	27.9	1.5	○
32	29.6	1.5	○
34	31.5	1.5	
35	32.2	1.5	○
38	35.2	1.75	○
40	37	1.75	○
42	38.5	1.75	○
45	41.5	1.75	
47	43.4	1.75	○
48	44.5	1.75	
50	45.8	2	○
52	47.8	2	○
55	50.8	2	○
56	51.8	2	○
58	53.8	2	○
60	55.8	2	○
62	57.8	2	
65	60.8	2.5	○
68	63.5	2.5	
70	65.5	2.5	○
72	67.5	2.5	
75	70.5	2.5	
80	74.5	2.5	
85	79.5	3	
105	98	4	
115	108	4	
130	123	4	

リーチピン

三価クロメート

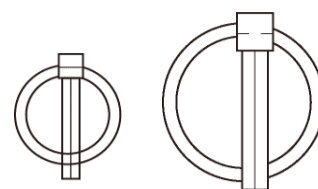

PIN 1030

	三価
6 × 45	○
8 × 45	○
10 × 25	
10 × 52	○
10 × 55	○

ロールピン

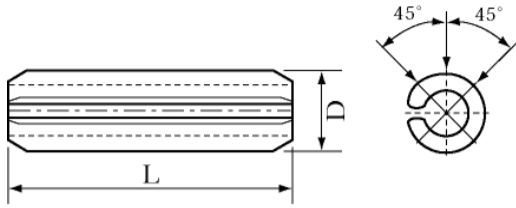

SRP	0000	0000	0000	0000	0000	0000	0000	0000	0000	0000
	2	2.5	3	4	5	6	8	10	12	13
5	○									
6				○						
8	○		○	○						
10	○	○	○	○		○				
12	○	○	○	○	○					
14	○				○					
15	○	○	○	○	○	○				
16		○	○	○	○					
18							○			
20	○	○	○	○	○	○	○			
22		○			○	○				
25		○	○	○	○	○	○	○		
30			○	○	○	○	○	○		○
32						○				
35			○	○	○	○	○	○		○
36										
40			○	○	○	○	○	○		○
45				○	○	○	○	○		
50				○	○	○	○	○	○	○
55							○			
60						○	○	○	○	○
65						○				
70						○	○	○	○	○
75						○				○
80						○	○	○	○	○
90						○	○	○	○	○
100						○	○	○	○	○

内歯付ワッシャー  
三価クロメート

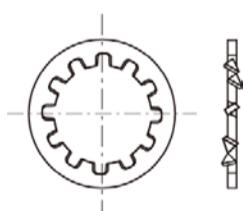

W12	1030
	三価
4	○
5	○
6	○
8	○
10	○
12	○
16	○
20	

外歯付ワッシャー  
三価クロメート

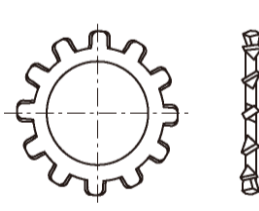

W13	1030
	三価
4	○
5	○
6	○
8	○
10	○
12	○
16	○
20	

Eリング  
三価クロメート

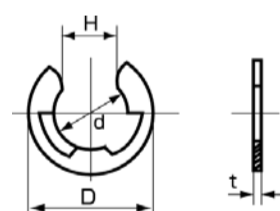

W18	1030
	三価
3	○
4	○
5	○
6	○
8	○
10	○
12	○
15	○

S45C A 平行ピンm6

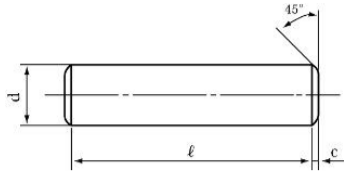

SPM6	0600	0600	0600	0600	0600	0600
	4	5	6	8	10	12
8						
10						
12						
15						
16						
20						
25						
30						
35						
40						
45						
50						

内ネジ付ダウエルピンB型

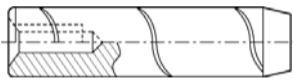

NDWB	0000	0000	0000	0000	0000	0000
	6	8	10	12	13	16
20						
25						
30						
35						
40						
45						
50						
60						
80						
100						

Zマーク製品

住:建築BN  
ZKB

12×110	
12×125	
12×140	
12×150	
12×165	
12×180	
12×195	
12×210	
12×225	
12×240	
12×255	
12×270	
12×285	
12×300	
12×315	
12×330	
12×345	
12×360	
12×375	
12×390	
12×405	
12×420	
12×450	

住:羽子板  
ZHB

12×280	
12×310	
12×340	
12×370	

住:アンカーBN  
ZAB

12×400	
12×450	
16×600	
16×700	
16×900	

住:ひねり金物  
ZK5

90	
120	
150	

住:腰高羽子板  
ZK20

12×280	
--------	--

住:角ワッシャー  
ZKW

12	
16	

住:カスガイ  
ZKK

6×120	
6×150	

住:クラ金物  
ZK7

--	--

住:角金物L型  
ZK8

--	--

住:火打金物  
ZK14

--	--

コーナープレート2  
ZK30

--	--

くるピタ  
CLPT

--	--

スリムプレート  
ZK29

--	--

ホールダウン金物  
SHD

SHDK	
10	
20	
25	

HDB  
HDBK

20	
----	--

ビス止めホールダウンU  
ZK26

20	
25	

六角コーチスクリュー

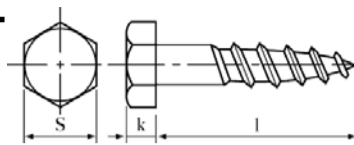

生地

KS	0000			
	6	8	9	12
	生地	生地	生地	生地
30				
32				
38				
40				
50				
65				
75				
90				
100				
115				
125				
140				
150				
180				
210				
240				
270				
300				

ユニクロ

KS	0020				
	6	8	9	12	16
	ユニクロ	ユニクロ	ユニクロ	ユニクロ	ユニクロ
30	○	○			
32					
38					
40	○	○	○	○	
50	○	○	○	○	○
65	○	○	○	○	○
75	○	○	○	○	○
90	○	○	○	○	○
100	○	○	○	○	○
115					
125			○	○	○
140					
150			○	○	○
180			○	○	○
210			○	○	○
240			○	○	○
270				○	
300				○	○

ドブメッキ

KS	0010			
	6	8	9	12
	ドブ	ドブ	ドブ	ドブ
40	○	○	○	○
50	○	○	○	○
65	○	○	○	○
75	○	○	○	○
90		○	○	○
100		○	○	○
115				
125		○	○	○
150		○	○	○
180			○	○
210				○
240				○
270				○
300				○

クロメート

KS	0030			
	6	8	9	12
	クロメート	クロメート	クロメート	クロメート
40				
50				
65				
75				
90				
100				
110				
125				
150				
180				
210				
240				
270				
300				

カップリングボルト

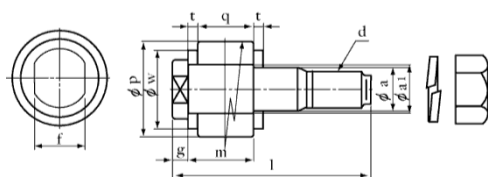

CPLG		0000
14 × 64	No.3	
20 × 85	No.4	
25 × 100	No.5	
28 × 116	No.6	
35.5 × 150	No.8	

建築ボルトナット

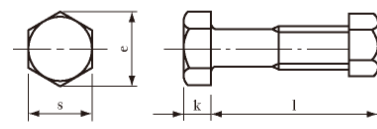

KBTN	0020	
	13	1/2
	ユニクロ	ユニクロ
140		
150		
165		
180		
195		
210		
225		
240		
255		
270		
285		
300		
330		
360		

ターンバックル

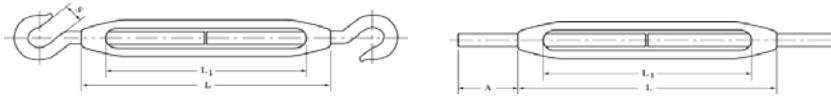

	TBA0000	TBB0000	TBC0000	TBA0020	TBB0020	TBC0020	TBA0010	TBB0010	TBC0010
	両フック 生地	枠 生地	ストレート 生地	両フック ユニクロ	枠 ユニクロ	ストレート ユニクロ	両フック ドブ	枠 ドブ	ストレート ドブ
10									
12									
16									
20									
3/8	○	○	○	○	○	○	○		○
1/2	○	○	○	○	○	○	○	○	○
5/8	○	○	○	○	○	○	○	○	○
3/4	○	○	○				○	○	○
7/8	○	○	○						
1"	○	○	○						

ターンバックル  
両オーフ

	TBOO	0000	0020
		両オーフ 生地	両オーフ ユニクロ
3/8			○
1/2		○	○
5/8		○	○
3/4		○	

ターンバックル

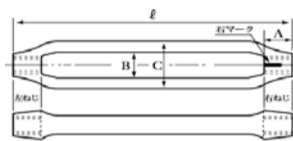

JIS

TBB	2000	2020	2010
	枠 生地	枠 ユニクロ	枠 ドブ
M10			
M12	○	○	
M16	○	○	
M20	○		
M22			
M24			
M30			

PSターンバックル

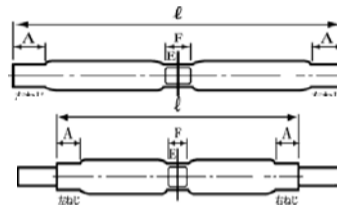

	0000	TBPC	TBPB
		ストレート 生地	枠 生地
12			
16			
20			
3/8	○		
1/2	○		
5/8	○		
3/4			
7/8			
1"			

角ターンバックル



	0000	TBKC
		ストレート 生地
3/8		
1/2		
5/8		
3/4		

SMターンバックル  
両フック



TBSA	0000
5/32	
3/16	○
1/4	○
5/16	○
3/8	○

リターンバックル  
粗ねじ  
クロメート

RETBA	0000
	クロメート
	○

リターンバックル  
並ねじ  
ユニクロ

RETB	0000
	ユニクロ
	○



アジャスターボルト  
(プレス)

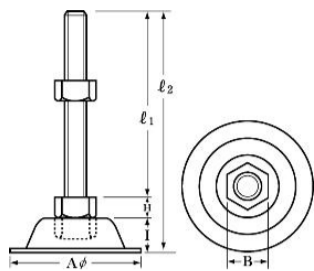

CHO1	1030
	三価
12 × 50	
12 × 100	○
12 × 120	○
12 × 150	○
16 × 100	
16 × 130	
16 × 150	
16 × 180	
20 × 100	
20 × 130	
20 × 150	
20 × 180	
20 × 200	

シャックル(並)

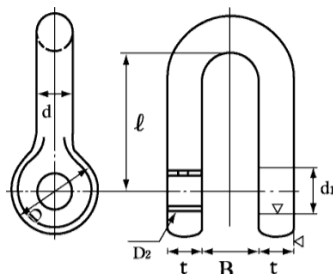

SY	0000	0020	0010
	生地	ユニクロ	ドブ
8			
12			
16			
19			
1/4		○	
5/16		○	
3/8	○	○	○
1/2	○	○	○
5/8	○	○	○
3/4	○	○	
7/8	○	○	
1"	○	○	
1 1/4			
1 1/2			

半球キャップ

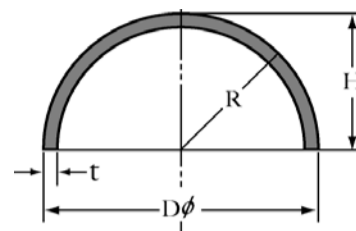

W16	0000	0000	0000	0000
	2.3	3.2	4.5	6
21.7				
27.2				
34				
42.7				
48.6				
60.5				
76.3				
89.1				
101				
114				
139				
165				

アングルフック

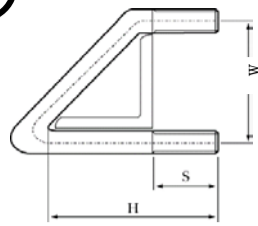

ドブメッキ

KOAN	W	H	S	0010
12×50	64	90	40	○
12×65	79	105	40	○
12×75	89	115	40	○
12×90	104	130	40	○

連結用シャックル

SYT	0000
16	生地
19	

アンカーボルトナット付

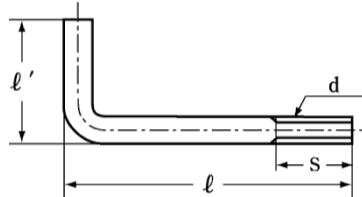

ユニクロ

ABTN	0020	0020	0020
	3/8	1/2	13
	ユニクロ	ユニクロ	ユニクロ
120			
150			
180			
210			
240			
270			
300			
330			
350			
360			
390			
400			
450			
500			
600			

L型アンカーボルト

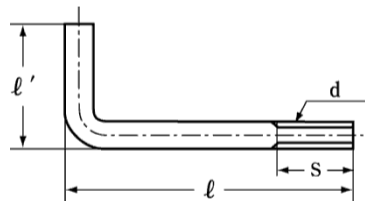

生地

MAB	0001	0001	0001	0001	0001
	12	16	20	22	24
	生地	生地	生地	生地	生地
150	○	○			
200	○	○	○		
250	○	○	○		
300	○	○	○		
350	○	○	○		
400	○	○	○	○	
450	○	○	○		
500	○	○	○	○	○
550		○	○		
600		○	○	○	○
650		○	○		
700		○	○	○	○
800		○	○	○	○
900		○	○		○
1000		○	○		○

ユニクロ

MAB	0020	0020	0020	0020	0010	0010	0010	0010
	10	12	16	20	10	12	16	20
	ユニクロ	ユニクロ	ユニクロ	ユニクロ	ドブ	ドブ	ドブ	ドブ
150	○	○	○		○	○	○	
200	○	○	○	○	○	○	○	
250	○	○	○	○		○	○	
300	○	○	○	○		○	○	○
350		○	○	○		○	○	○
400		○	○	○		○	○	○
450		○	○	○			○	
500		○	○	○			○	○
600			○	○			○	○
700								

ドブメッキ

雑用チェーン

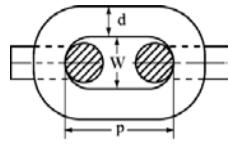

CH	0020	1030
	ユニクロ	三価
3×30	○	
4×30	○	
4.5×30		
5×30		○
5.5×30		
6×30		○
7×30		
7.5×30		
8×30	○	
9×30		

ハンガーボルト  
(中押し)



SB20	0020
	ユニクロ
5/16×120	
5/16×150	
5/16×180	

インサート  
羽子板

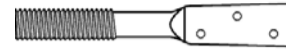

ISH	0020
	ユニクロ
3/8×60	
3/8×80	
3/8×100	
3/8×120	

ワイヤークリップ

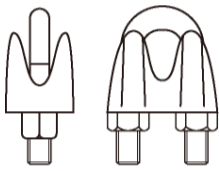

WC	0020
	ユニクロ
3	○
5	○
6	○
8	○
9	○
10	
12	○
13	
16	○
19	
22	
25	

板製  
ワイヤークリップ

WCF	0020
	ユニクロ
3/16	
1/4	

丸カスガイ  
火造

KKH	0000
	生地
9×120	
9×150	
9×180	
12×120	
12×150	
12×180	

タイガーシャックル

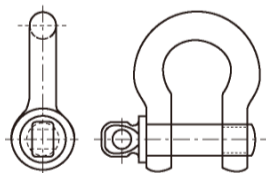

TGSY	0000
13	○
16	○
19	○
22	
25	
28	
32	

スタットジベル

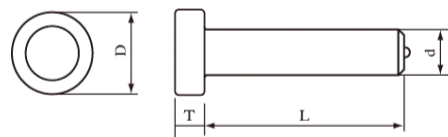

STG	0000	0000
	16	19
80	○	○
90		
100		
110		
120		
130		
140		
150		
160		
170		
180		
190		
200		

リングキャッチ

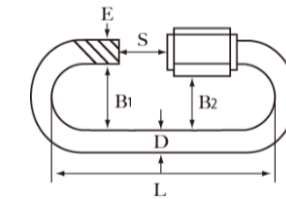

+SH	0020
	ユニクロ
3	
4	○
5	○
6	○
8	

ストレッチフィルム

STF	0000
10 × 500 × 600	
12 × 300 × 500	
12 × 500 × 450	○
12 × 500 × 500	
15 × 300 × 500	
15 × 500 × 300	○
18 × 500 × 300	○

PPバンド

PPB	0000
15.5 × 2500	

綿軍手

GL1

セボスプレー

SBC
○

ロックリング ES1型



ROS1	0000	0000	0000	0000
	25	35	50	75
1				
1.5				
2				
2.5				
3				
3.5				
4				
5				

ロックリング シグマ



ROS5	0000	0000	0000	0000	0000
	25	35	50	75	100
1	○	○	○		
1.5	○	○	○		
2	○	○	○	○	
2.5		○			
3	○	○	○	○	○
3.5					
4	○	○	○	○	○
4.5					
5		○	○	○	○
6			○	○	○
7					
8					

コンベックス

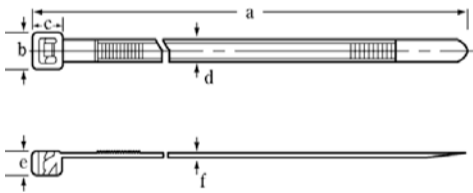

0000	KONA	KONB
	標準型	耐候性
70		
80		
90		
100		
125		
150		
175		
200		
250		
300		
350		
400		
450		

ケーブルタイ

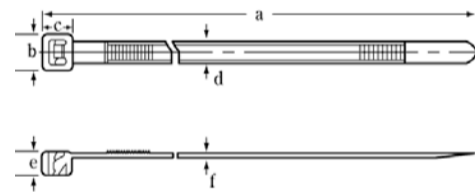

0000	CBTN	CBTB
	標準型	耐候性
70		
80		
90		
100		
125		
150		
175		
200		
250		
300		
350		
400		
450		

フィットノブK(黒)

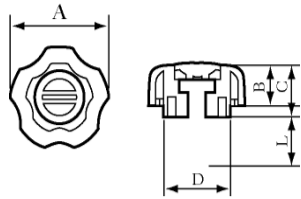

FTBK	0000
6	
8	○
10	○
12	○

ノブボルトG-1

三価クロメート

NBTG1	1030	1030
	M5	M6
	三価	三価
15		
20		
25		
30		

ノブボルトG-2

三価クロメート

NBTG2	1030
	M8
	三価
15	
20	
25	
30	
35	
40	

ノブナットG-1

SN35G1	0000
M5	

ノブナットG-2

SN35G2	0000
M6	
M8	

プロテクトキャップ(色:グレー)

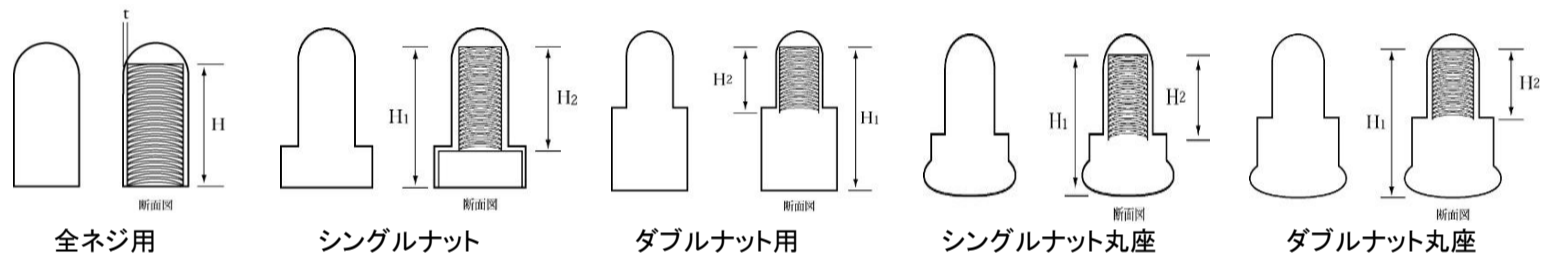

		3/8	1/2	M8	M10	M12	M16	M20	M22	M24
全ねじ用	CAP1	○	○	○	○	○	○			
シングルナット用	CAP2				○	○				
ダブルナット用	CAP3				○	○	○	○		
シングルナット丸座用	CAP4				○	○	○			
ダブルナット丸座用	CAP5					○	○	○		

ジंकハット

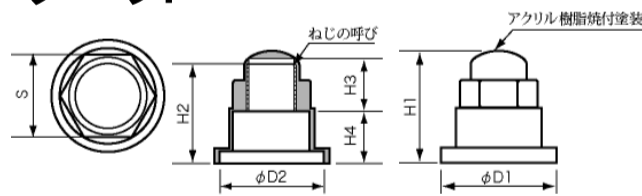

0000	GNKS	GNKW	GNKSSW
	シングル	ダブルナット	シングルSW付
8			
10	○		
12	○	○	
16	○	○	
20	○	○	
22			
24			



線引き屋

赤

SBY	0000
M16	○
M20	○
M22	○
M24	

白

SBY	0000
M16	○
M20	○
M22	○
M24	

サンデーペイント  
ラッカースプレーJ

RKAK	RKK	RKW	RKTO	RKY	RKPI
NEWレット	黒	白	透明	黄色	ピンク
○	○	○	○	○	○
RKSO	RKAO	RKM			
空色	青	緑			
○	○	○			
GSS	GSG				
ジンクスプレーシルバー	ジンクスプレーグレー				
○	○				
SPAS	SPAG				
サビ止めA サビ色	サビ止めA ねずみ色				
○	○				

トップインサート

クロメート

IST	0030	0030	0030	0030	0030
	8	10	12	16	20
30			○		
35				○	
40			○		
45					
50			○	○	
75				○	
80			○		
100				○	
125					
150					

特厚溶接丁番

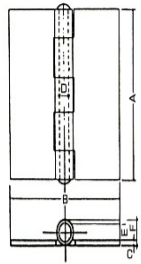

T140		0000
51		○
64		○
76		○
89		○
102		○
127		○
153		○
205		

厚口溶接丁番

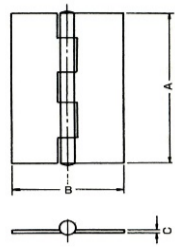

T130		0000
51		
64		
76		
89		
102		

厚口カラー丁番シルバー

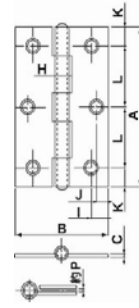

T121		0000
51		○
64		○
76		○
89		○
102		○

薄口カラー丁番シルバー

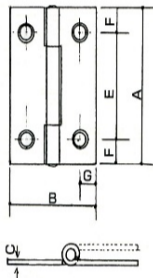

T161		0000
25		
32		
38		
51		

厚口丁番生地

T125		0000
51		○
64		○
76		○
89		○
102		○
127		

溶接旗丁番

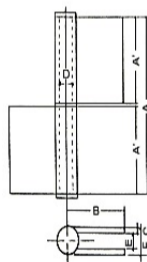

T150		0000	
右	76		○
右	102		○
右	127		○
右	153		○

T151		0000	
左	76		○
左	102		○
左	127		○
左	153		○



ミヤナガSDSプラス  
ネジタイプ  
(有効長50mm)

MDRJ			0000
刃先径	全長	有効長	
3.4	116	50	○
3.5	116	50	○
4.0	116	50	○
4.3	116	50	○
4.5	116	50	○
4.8	116	50	○
5.0	116	50	○
6.0	116	50	○
6.4	116	50	○

ミヤナガSDSプラス  
ネジタイプ  
(有効長100mm)

MDRJ			0000
刃先径	全長	有効長	
3.4	166	100	○
3.5	166	100	○
4.3	166	100	○
5.0	166	100	○
5.3	166	100	
5.5	166	100	
6.4	166	100	○
6.5	166	100	
8.0	166	100	○
8.5	166	100	○
9.0	166	100	○
10.0	166	100	○
10.5	166	100	○
11.0	166	100	○
12.0	166	100	○
12.5	166	100	○
12.7	166	100	○
13.0	166	100	○
14.0	166	100	○
14.5	166	100	○
16.0	166	100	○
16.5	166	100	○
18.0	166	100	○

ミヤナガSDSプラス  
ロングサイズ  
(有効長150mm)

MDL			0000
刃先径	全長	有効長	
14.5	216	150	○
16.0	216	150	○
17.0	216	150	○
19.0	216	150	○
20.0	216	150	

ミヤナガSDSプラス  
ロングサイズ  
(有効長250mm)

MDL			0000
刃先径	全長	有効長	
14.5	316	250	
16.0	316	250	
17.0	316	250	
19.0	316	250	
20.0	316	250	
24.0	320	250	

大岡ステンレス用ドリル

大岡鉄工用ストレートドリル

OSDT	0000
1.1	
1.2	
1.3	
1.4	
1.5	
1.6	
1.7	
1.8	
1.9	
2	
2.1	
2.2	
2.3	
2.4	
2.5	
2.6	
2.7	
2.8	
2.9	
3	
3.1	
3.2	
3.3	
3.4	
3.5	
3.6	
3.7	
3.8	
3.9	
4	
4.1	
4.2	
4.3	
4.4	
4.5	
4.6	
4.7	
4.8	
4.9	
5	
5	
5.1	
5.2	
5.3	
5.4	
5.5	
5.6	
5.7	
5.8	
5.9	
6	
6.1	
6.2	
6.3	
6.4	
6.5	
6.6	
6.7	
6.8	
6.9	
7	

OSDT	0000
7.1	
7.2	
7.3	
7.4	
7.5	
7.6	
7.7	
7.8	
7.9	
8	
8.1	
8.2	
8.3	
8.4	
8.5	
8.6	
8.7	
8.8	
8.9	
9	
9.1	
9.2	
9.3	
9.4	
9.5	
9.6	
9.7	
9.8	
9.9	
10	
10.1	
10.2	
10.3	
10.4	
10.5	
10.6	
10.7	
10.8	
10.9	
11	
11.1	
11.2	
11.3	
11.4	
11.5	
11.6	
11.7	
11.8	
11.9	
12	
12.1	
12.2	
12.3	
12.4	
12.5	
12.6	
12.7	
12.8	
12.9	
13	

OSD	0000
0.2	
0.3	
0.4	
0.5	
0.6	
0.7	
0.8	
0.9	
1	
1.1	
1.2	
1.3	
1.4	
1.5	
1.6	
1.7	
1.8	
1.9	
2	○
2.1	○
2.2	○
2.3	○
2.4	
2.5	○
2.6	
2.7	
2.8	○
2.9	
3	○
3.1	○
3.2	○
3.3	○
3.4	○
3.5	○
3.6	○
3.7	
3.8	○
3.9	
4	○
4.1	○
4.2	○
4.3	○
4.4	
4.5	○
4.6	○
4.7	○
4.8	○
4.9	
5	○
5.1	○
5.2	○
5.3	○
5.4	○
5.5	○
5.6	○
5.7	
5.8	
5.9	
6	○

OSD	0000
6.1	○
6.2	○
6.3	○
6.4	
6.5	○
6.6	
6.7	
6.8	○
6.9	
7	○
7.1	
7.2	
7.3	
7.4	
7.5	
7.6	
7.7	
7.8	
7.9	
8	○
8.1	
8.2	
8.3	
8.4	
8.5	○
8.6	
8.7	
8.8	
8.9	
9	○
9.1	
9.2	
9.3	
9.4	
9.5	○
9.6	
9.7	
9.8	
9.9	
10	○
10.1	
10.2	
10.3	
10.4	
10.5	○
10.6	
10.7	
10.8	
10.9	
11	○
11.1	
11.2	
11.3	
11.4	
11.5	○
11.6	
11.7	
11.8	
11.9	
12	○

OSD	0000
12.1	
12.2	
12.3	
12.4	
12.5	
12.6	
12.7	
12.8	
12.9	
13	○

ステンレス  
六角ボルト  
(M3~M16)

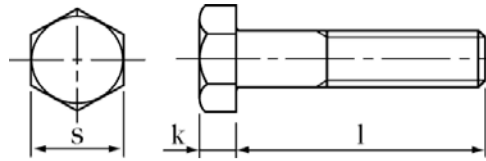

※太枠内は全ネジです

BBB BBBB	0100	0100	0100	0100	0100	0100	0100	0100	0100	0100	BBB BBBB
	M3	M4	M5	M6	M8	M10	M12	M14	M16		
対辺	5.5	7	8	10	13	17	19	22	24	対辺	
頭厚	2	2.8	3.5	4	5.5	7	8	9	10	頭厚	
ピッチ	0.5	0.7	0.8	1.0	1.25	1.5	1.75	2.0	2.0	ピッチ	
5	○	○									5
6	○	○									6
8	○	○	○	○							8
10	○	○	○	○	○	○					10
12	○	○	○	○	○	○					12
14				○	○	○					14
15	○	○	○	○	○	○	○				15
16		○	○	○	○	○					16
18			○	○	○	○					18
20	○	○	○	○	○	○	○	○	○		20
22				○	○	○					22
25	○	○	○	○	○	○	○	○	○		25
28											28
30	○	○	○	○	○	○	○	○	○		30
32											32
35	○	○	○	○	○	○	○	○	○		35
40	○	○	○	○	○	○	○	○	○		40
45		○	○	○	○	○	○	○	○		45
50		○	○	○	○	○	○	○	○		50
55			○	○	○	○	○	○	○		55
60		○	○	○	○	○	○	○	○		60
65		○	○	○	○	○	○	○	○		65
70		○	○	○	○	○	○	○	○		70
75		○	○	○	○	○	○	○	○		75
80		○	○	○	○	○	○	○	○		80
85				○	○	○	○		○		85
90		○	○	○	○	○	○	○	○		90
95					○	○	○		○		95
100		○	○	○	○	○	○	○	○		100
105						○	○		○		105
110				○	○	○	○	○	○		110
115					○	○	○		○		115
120				○	○	○	○	○	○		120
125					○	○	○		○		125
130				○	○	○	○	○	○		130
135					○	○	○		○		135
140				○	○	○	○	○	○		140
145									○		145
150				○	○	○	○	○	○		150
155											155
160					○	○	○	○	○		160
165											165
170					○	○	○	○	○		170
175											175
180					○	○	○	○	○		180
185											185
190					○	○	○	○	○		190
195											195
200					○	○	○	○	○		200

ステンレス  
六角ボルト  
(M3~M16)

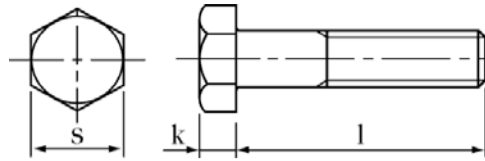

BBB BBBB	0100	0100	0100	0100	0100	0100	0100	0100	0100	0100	BBB BBBB
	M3	M4	M5	M6	M8	M10	M12	M14	M16		
対辺	5.5	7	8	10	13	17	19	22	24	対辺	
頭厚	2	2.8	3.5	4	5.5	7	8	9	10	頭厚	
ピッチ	0.5	0.7	0.8	1.0	1.25	1.5	1.75	2.0	2.0	ピッチ	
205											205
210						○	○		○		210
215							○				215
220						○	○		○		220
225							○				225
230						○	○		○		230
240						○	○		○		240
245											245
250						○	○		○		250
260						○	○		○		260
270						○	○		○		270
280						○	○		○		280
290						○	○		○		290
300						○	○		○		300
310						○			○		310
320						○					320
330						○			○		330
340						○			○		340
350						○			○		350
360						○	○				360
370						○	○		○		370
380						○	○		○		380
390						○	○		○		390
400						○	○		○		400
410							○		○		410
420							○				420
430							○		○		430
440							○		○		440
450							○				450
460							○		○		460
470							○		○		470
480							○		○		480
490							○		○		490
500							○		○		500

ステンレス  
六角ボルト  
(M18~M42)

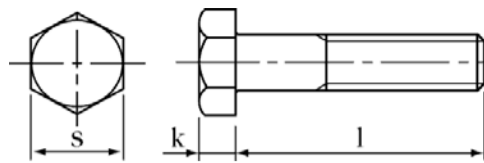

BBB BBBB	0100	0100	0100	0100	0100	0100	0100	0100	0100	0100	BBB BBBB
	M18	M20	M22	M24	M27	M30	M33	M36	M42		
対辺	27	30	32	36	41	46	50	55	65	対辺	
頭厚	12	13	14	15	17	19	21	23	26	頭厚	
ピッチ	2.5	2.5	2.5	3.0	3.0	3.5	3.5	4.0	4.5	ピッチ	
5											5
8											8
10											10
12											12
14											14
15											15
16											16
18											18
20											20
22											22
25		○									25
30	○	○		○							30
35	○	○		○							35
40	○	○		○							40
45	○	○	○	○							45
50	○	○	○	○							50
55	○	○	○	○		○					55
60	○	○	○	○	○	○					60
65	○	○	○	○	○	○					65
70	○	○	○	○	○	○					70
75	○	○	○	○	○	○					75
80	○	○	○	○	○	○					80
85	○	○	○	○	○	○					85
90	○	○	○	○	○	○					90
95		○	○	○	○	○					95
100	○	○	○	○	○	○					100
105		○		○							105
110	○	○	○	○	○	○					110
115		○									115
120	○	○	○	○	○	○					120
125		○									125
130	○	○	○	○	○	○					130
135		○				○					135
140	○	○	○	○	○	○					140
145						○					145
150	○	○	○	○	○	○					150
155		○									155
160	○	○	○	○							160
165											165
170	○	○	○	○							170
175											175
180	○	○	○	○							180
190	○	○	○	○							190
200	○	○	○	○							200

ステンレス  
六角ボルト  
(M20~M42)

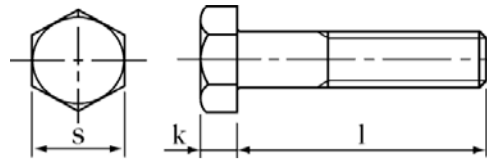

BBB BBBB	0100	0100	0100	0100	0100	0100	BBB BBBB
	M20	M22	M24	M30	M36	M42	
対辺	30	32	36	46	55	65	対辺
頭厚	13	14	15	19	23	26	頭厚
ピッチ	2.5	2.5	3.0	3.5	4.0	4.5	ピッチ
210	○						210
220	○						220
230	○						230
240	○						240
250	○						250
260	○						260
270	○						270
280	○						280
290	○						290
300	○						300
310	○						310
320	○						320
330	○						330
340	○						340
350	○						350
360	○						350
370							350
380							350
390							350
400	○						350







ステンレス  
磨ボルト(左) 全ネジ

BBBL	0100	0100	0100	0100	0100
	M5	M6	M8	M10	M12
対辺	8	10	13	17	19
頭厚	3.5	4	5.5	7	8
ピッチ	0.8	1.0	1.25	1.5	1.75
8					
10					
12					
15					
16					
20					
25					
30					
35					
40					
45					
50					

ステンレス  
フランジ付六角ボルト

SB06	0100	0100	0100	0100	0100
	M5	M6	M8	M10	M12
10		○			
12	○	○	○		
15		○	○		
16	○	○	○		
20	○	○	○	○	○
25	○	○	○	○	○
30		○	○	○	○
35			○	○	○
40			○	○	○
45				○	○
50					○

SUS316L  
六角ボルト

※太枠内は全ネジです

BL31	0100	0100	0100	0100	0100	0100	0100	0100	0100	0100	0100	0100	0100	0100
	M4	M5	M6	M8	M10	M12	M14	M16	M18	M20	M22	M24	M30	M36
対辺	7	8	10	13	17	19	22	24	27	30	32	36	46	55
頭厚	2.8	3.5	4	5.5	7	8	9	10	12	13	14	15	19	23
ピッチ	0.7	0.8	1.0	1.25	1.5	1.75	2.0	2.0	2.5	2.5	2.5	3.0	3.5	4.0
6														
8														
10			○											
12			○											
14														
15			○	○										
16			○	○										
18														
20			○	○	○	○								
25			○	○	○	○		○						
30			○	○	○	○		○						
35			○	○	○	○		○		○				
40			○	○	○	○		○		○				
45			○	○	○	○		○		○				
50			○	○	○	○		○		○				
55				○	○	○		○		○		○		
60				○	○	○		○		○	○	○		
65				○	○	○		○		○	○	○		
70				○	○	○		○		○	○	○		
75				○	○	○		○		○	○	○		
80				○	○	○		○		○	○	○		
85								○		○	○	○		
90				○	○	○		○		○	○	○		
95								○		○	○	○		
100				○	○	○		○		○	○	○		
105											○	○		
110					○	○		○		○	○	○		
115											○	○		
120					○	○		○		○	○	○		
125											○	○		
130					○	○		○		○	○	○		
135														
140					○	○		○		○	○	○		
150					○	○		○		○	○	○		
160											○			
170														
180														
190														
200														
250														
260														

SUS316L  
Uボルト

UB3L	0100	0100	0100	0100	0100	0100
	M6	M8	M10	M12	M16	M20
10						
15		○	○			
20		○	○			
25		○	○			
32		○	○			
40		○	○			
50		○	○			
65			○	○		
80			○	○		
100			○	○		
125						
150						
200						
250						
300						

SUS316L  
一皿小ネジ

BSB	0L00	0L00
	M12	M16
30		
35		
40		
45		
50		
55		
60		
70		
75		
80		
90		
100		

SUS316L  
六角全ネジ

MS3L	0100	0100	0100	0100	0100	0100
	M8	M10	M12	M16	M20	M24
対辺	13	17	19	24	30	36
頭厚	5.5	7	8	10	13	15
ピッチ	1.25	1.5	1.75	2.0	2.5	3
35						
40						
45						
50						
55						
60						
65						
70						
75						
80						
85						
90						
95						
100						
110						
120						
130						
140						
150						

SUS316L  
スプリングワッシャー

SL36	0100
	2号
3	
4	○
5	○
6	○
8	○
10	○
12	○
14	
16	○
18	
20	○
22	○
24	○
27	
30	
33	
36	
1/2	
3/8	
1"	

SUS316L  
丸ワッシャー

WL36					0100
規格	呼び	内径	外径	厚み	
ISO	4	4.3	9	0.8	○
ISO	5	5.3	10	1.0	○
ISO	6	6.4	12.5	1.5	○
ISO	8	8.4	17	1.5	○
ISO	10	10.5	21	2.0	○
ISO	12	13	24	2.5	○
ISO	14	15	28	2.5	
ISO	16	17	30	3.0	○
ISO	18	19	34	3.0	
ISO	20	21	37	3.0	○
ISO	22	23	39	3.0	○
ISO	24	25	44	4.0	○

SUS316L  
六角ナット

0100	NL31	HN3L
	1種	3種
M3	○	
M4	○	
M5	○	
M6	○	
M8	○	
M10		
M12	○	
M14	○	
M16	○	
M18	○	
M20	○	
M22	○	
M24	○	
M30	○	
M33		

SUS316L  
Uナット

SN30	0L00
M6	
M8	
M10	
M12	
M16	
M20	
M24	
M30	

SUS316L  
高ナット

9LN	0100	0100
	M6	M8
	10	13
10		
15		
20		
25		
30		
40		
50		
60		

SUS316L  
寸切

LS3L	0100
	1000
M8	
M10	○
M12	○
M16	○
M20	○
M22	
M24	

SUS316L  
割ピン

CP	0L00	0L00	0L00	0L00
	2	3	4	5
16				
20				
25				
30				
35				
40				
45				
50				
55				
60				

SUS316L

キャップスクリュー

※太枠内は全ネジです

CS	0L00	0L00	0L00	0L00	0L00	0L00	0L00	0L00	0L00
	M3	M4	M5	M6	M8	M10	M12	M16	M20
頭径	5.5	7	8.5	10	13	16	18	24	30
頭厚	3	4	5	6	8	10	12	16	20
六角穴	2.5	3	4	5	6	8	10	14	17
ピッチ	0.5	0.7	0.8	1	1.25	1.5	1.75	2	2.5
4	○								
5	○	○							
6	○	○	○						
8	○	○	○	○					
10	○	○	○	○	○				
12	○	○	○	○	○				
14									
15	○	○	○	○	○	○			
16	○	○	○	○	○	○			
18									
20	○	○	○	○	○	○	○		
22									
25	○	○	○	○	○	○	○		
30	○	○	○	○	○	○	○	○	
35	○	○	○	○	○	○	○	○	○
40	○	○	○	○	○	○	○	○	○
45	○	○	○	○	○	○	○	○	○
50	○	○	○	○	○	○	○	○	○
55					○	○	○	○	○
60					○	○	○	○	○
65					○	○	○	○	○
70					○	○	○	○	○
75					○	○	○	○	○
80					○	○	○	○	○
85									
90					○	○	○	○	
100					○	○	○	○	

## SUS316L

## 六角穴付皿ボルト

SB09	0L00	0L00	0L00	0L00	0L00	0L00	0L00
	M3	M4	M5	M6	M8	M10	M12
頭径	6	8	10	12	16	22	24
頭厚	1.7	2.3	2.8	3.3	4.4	5.5	6.5
六角穴	2	2.5	3	4	5	6	8
6							
8							
10							
12							
15							
16							
18							
20							
25							
30							
35							
40							
45							
50							
55							
60							
70							

## SUS316L

## 六角穴付ボタンボルト

SB19	0L00	0L00	0L00	0L00	0L00	0L00	0L00
	M3	M4	M5	M6	M8	M10	M12
頭径	5.7	7.6	9.5	10.5	14	17.5	21
頭厚	1.65	2.2	2.75	3.3	4.4	5.5	6.6
六角穴	2	2.5	3	4	5	6	8
6							
8							
10							
12							
15							
16							
20							
25							
30							
35							
40							
45							
50							

SUS316L

ホーローセット くぼみ先

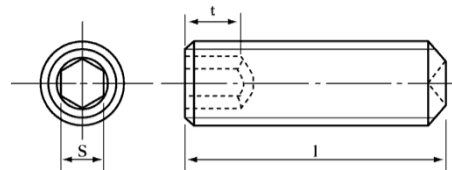

HS	0L00	0L00	0L00	0L00	0L00	0L00	0L00
	M3	M4	M5	M6	M8	M10	M12
六角穴	1.5	2	2.5	3	4	5	6
ピッチ	0.5	0.7	0.8	1.0	1.25	1.5	1.75
3							
4							
5							
6							
8							
10							
12							
15							
16							
18							
20							
25							
30							
35							
40							

SUS316L

ホーローセット 平先

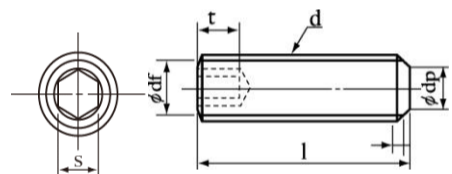

HSA	0L00	0L00	0L00	0L00	0L00	0L00
	M4	M5	M6	M8	M16	M20
六角穴	2	2.5	3	4	8	10
ピッチ	0.7	0.8	1.0	1.25	2.0	2.5
6						
8						
10						
12						
16						
20						
25						
30						
35						
40						
45						
50						
60						

SUS316L

ホーローセット とがり先

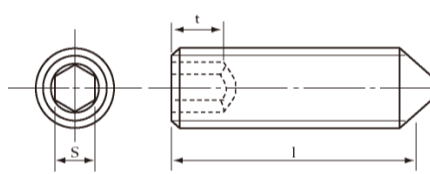

HSC	0L00	0L00	0L00	0L00
	M4	M5	M6	M8
六角穴	2	2.5	3	4
ピッチ	0.7	0.8	1.0	1.25
6				
8				
10				
12				
16				
20				

SUS316L

ハードロックナット

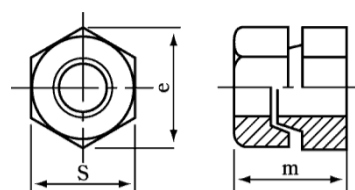

SN23 0L00

M8	
M10	
M12	
M16	
M18	
M20	
M22	
M24	







ステンレス  
六角全ネジ 筋割

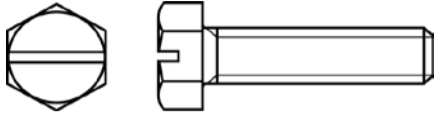

MS	0102	0102	0102	0102	0102
	M4	M5	M6	M8	M10
8					
10					
12					
14					
15					
16					
20					
25					
26					
30					
32					
35					
40					
45					
50					
55					
60					

ステンレス  
小型六角全ねじ

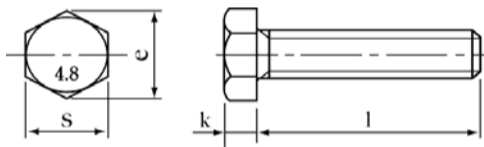

MSS	0100	0100
	M8	M10
平径	12	14
ピッチ	1.25	1.5
20		
25		
30		
35		
40		
45		
50		

ステンレス  
小型六角全ねじ(細目)

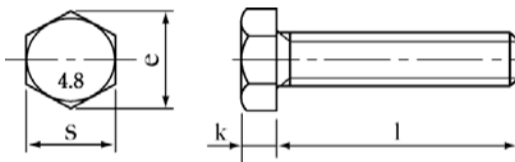

MSS	3100	3100
	M10	M12
平径	14	17
ピッチ	1.25	1.25
20		
25		
30		
35		
40		
45		
50		

ステンレス  
六角全ネジ(細目)

MS	3100	3100	3100	3100	3100	3100	3100	3100	3100
	M8	M10	M12	M16	M18	M20	M22	M24	M30
対辺	13	17	19	24	27	30	32	36	46
頭厚	5.5	7	8	10	12	13	14	15	19
ピッチ	1.0	1.25	1.25	1.5	1.5	1.5	1.5	2.0	2.0
10									
12									
15		○							
16									
20		○	○						
25		○	○						
30		○	○						
35		○	○						
40		○	○						
45		○	○						
50		○	○						
55		○							
60		○							
65		○							
70		○							
75		○							
80		○							
90		○							
100		○							

ステンレス  
A2-70 六角ボルト

BBA2	0100	0100	0100	0100	0100	0100
	M6	M8	M10	M12	M16	M20
対辺	10	13	16	18	24	30
頭厚	4	5.3	6.4	7.5	10	12.5
ピッチ	1.0	1.25	1.5	1.75	2.0	2.5
5						
8						
10						
12						
14						
15						
16						
18						
20						
22						
25						
30						
35						
40						
45						
50						
55						
60						
65						
70						
75						
80						
85						
90						
100						

SUS

Bumax88六角ボルト

BU88B	0100	0100	0100	0100	0100	0100	0100
	M6	M8	M10	M12	M16	M20	M24
40							
45							
50							
55							
60							
65							
70							
75							
80							
90							
100							
120							
130							
140							
150							

SUS

Bumax109六角ボルト

BU109B	0100	0100	0100	0100	0100
	M6	M8	M10	M12	M16
20					
25					
30					
35					
40					
45					
50					
55					
60					
65					
70					
80					
90					
100					
120					



ステンレス  
キャップスクリュー 全ネジ

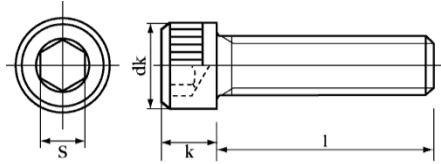

CSS	0100	0100	0100	0100	0100	0100	0100	0100	0100
	M3	M4	M5	M6	M8	M10	M12	M16	M20
25	○								
30	○	○	○						
35	○	○	○	○					
40	○	○	○	○	○				
45	○	○	○	○	○	○			
50	○	○	○	○	○	○			
55	○				○	○	○		
60	○		○	○	○	○	○		
65					○	○	○		
70		○	○	○	○	○	○		
75		○			○	○	○		
80			○	○	○	○	○		
85			○	○					
90			○	○	○	○	○		
95									
100					○	○	○		
110									
120									
130									
140									
150									
160									
170									
180									
190									
200									
250									

ステンレス  
エア抜きキャップスクリュー

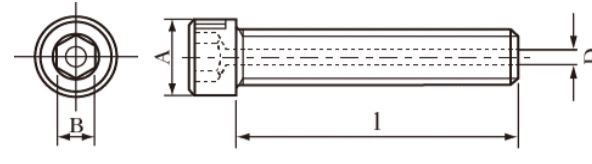

CSAN	0100	0100	0100	0100	0100	0100	0100
	M3	M4	M5	M6	M8	M10	M12
頭径	5.5	7	8.5	10	13	16	18
頭厚	3	4	5	6	8	10	12
六角穴	2.5	3	4	5	6	8	10
ピッチ	0.5	0.7	0.8	1	1.25	1.5	1.75
6							
8							
10							
12							
15							
16							
20							
25							
30							
35							
40							
45							
50							

ステンレス  
キャップスクリュー 細目 全ネジ

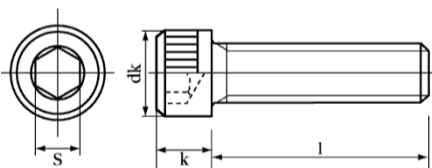

CS	3100	3100	3100	3100	3100	3100	3100	3100	3100
	M4	M5	M6	M8	M10	M12	M14	M16	M20
頭径	7	8.5	10	13	16	18	21	24	30
頭厚	4	5	6	8	10	12	14	16	20
六角穴	3	4	5	6	8	10	12	14	17
ピッチ	0.5	0.5	0.75	1.0	1.25	1.25	1.5	1.5	1.5
10									
12									
15									
20					○				
25					○				
30					○				
35									
40					○				
45					○				
50					○				
55									
60					○				
65					○				
70					○				
75					○				
80					○				
90					○				
100					○				

ステンレス  
キャップスクリュー(フランジ付)

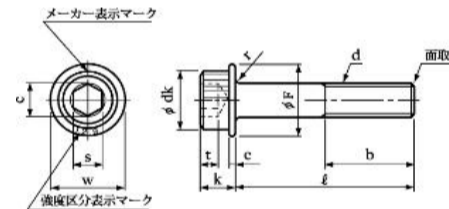

CSFR	0100	0100	0100	0100
	M4	M5	M6	M8
頭径	7	8.5	10	13
頭厚	4	5	6	8
六角穴	3	4	5	6
ピッチ	9	11	12.5	17
6				
8				
10				
12				
14				
15				
16				
20				
25				
30				







SUS  
Bumax109キャップ

BU10CS	0100	0100	0100	0100
	M6	M8	M10	M12
頭径	10	13	16	18
頭厚	6	8	10	12
六角穴	5	6	8	10
ピッチ	1	1.25	1.5	1.75
20				
30				
40				
50				
60				
70				
80				
90				
100				
120				



ステンレス  
キャップセムSP=3

CS3	0100	0100	0100	0100	0100	0100	0100	0100	0100
	M2	M2.6	M3	M4	M5	M6	M8	M10	M12
4									
5			○						
6			○	○					
8			○	○	○				
10			○	○	○	○			
12			○	○	○	○			
14			○	○	○	○			
15			○	○	○	○	○		
16			○	○	○	○	○		
18			○	○	○	○	○		
20			○	○	○	○	○	○	
22				○		○	○		
25			○	○	○	○	○	○	
30			○		○	○	○	○	
35					○	○	○	○	
40					○	○	○	○	
45					○	○	○	○	
50					○	○	○	○	

ステンレス  
キャップセムSP=4

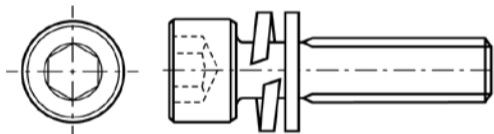

CS4	0100	0100	0100	0100	0100
	M3	M4	M5	M6	M8
6					
8					
10					
12					
14					
15					
16					
18					
20					
25					
30					
35					
40					
45					
50					

ステンレス  
キャップセムスI=3

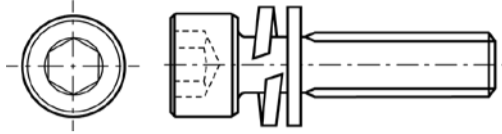

CSI3	0100	0100	0100	0100	0100	0100	0100
	M3	M4	M5	M6	M8	M10	M12
6							
8							
10							
12							
14							
15							
16							
18							
20							
22							
25							
30							
35							
40							
45							
50							

ステンレス  
植込ボルト

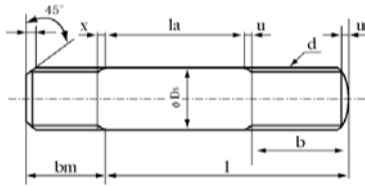

STB	0100	0100	0100	0100	0100	0100
	M6	M8	M10	M12	M16	M20
20						
25						
30						
35						
40						
45						
50						
55						
60						
65						
70						
75						
80						
85						
90						
100						

ねじ長さ表

	M6	M8	M10	M12	M16	M20
20	8/10					
25	8/14					
30	8/14	10/15	12/15			
35	8/14	10/18	12/18			
40	8/14	10/20	12/20	15/20		
45	8/14	10/23	12/23	15/23		
50	8/14	10/25	12/25	15/25	20/25	
55		10/28	12/28	15/28	20/28	
60		10/30	12/30	15/30	20/30	25/30
65			12/33	15/33	20/33	25/33
70			12/35	15/35	20/35	25/35
75			12/38	15/38	20/38	25/38
80			12/40	15/40	20/40	25/40
85				15/43	20/43	25/43
90				15/45	20/45	25/45
95					20/48	25/48
100					20/50	25/50
110						25/55

ステンレス  
六角穴付皿ボルト

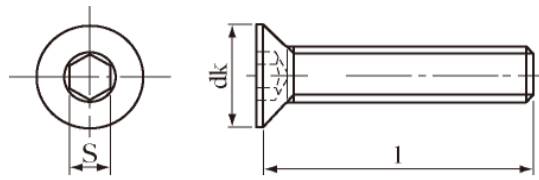

SB09	0100	0100	0100	0100	0100	0100	0100	0100	0100
	M3	M4	M5	M6	M8	M10	M12	M16	M20
頭径	6	8	10	12	16	22	24	30	36
頭厚	1.7	2.3	2.8	3.3	4.4	5.5	6.5	7.5	8.5
六角穴	2	2.5	3	4	5	6	8	10	12
5	○								
6	○	○							
8	○	○	○	○					
10	○	○	○	○	○				
12	○	○	○	○	○				
14									
15	○	○	○	○	○				
16	○	○	○	○	○				
18									
20	○	○	○	○	○	○	○		
22									
25			○	○	○	○	○		
30			○	○	○	○	○	○	○
35				○	○	○	○	○	○
40				○	○	○	○	○	○
45				○	○	○	○	○	○
50				○	○	○	○	○	○
55					○	○	○	○	
60					○	○	○	○	○
65					○	○	○	○	
70					○	○	○	○	○
75						○	○	○	
80							○	○	○
85									
90								○	
100								○	

SUS316L  
六角穴付皿ボルト

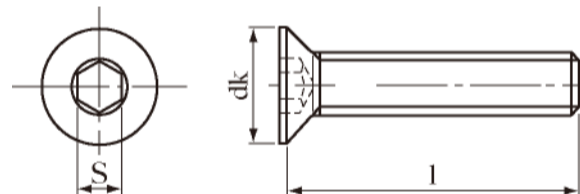

SB09	0L00	0L00	0L00	0L00	0L00	0L00	0L00
	M3	M4	M5	M6	M8	M10	M12
頭径	6	8	10	12	16	22	24
頭厚	1.7	2.3	2.8	3.3	4.4	5.5	6.5
六角穴	2	2.5	3	4	5	6	8
6							
8							
10							
12							
15							
16							
18							
20							
25							
30							
35							
40							
45							
50							
55							
60							
70							

ステンレス  
穴付プラグ浮きSP3

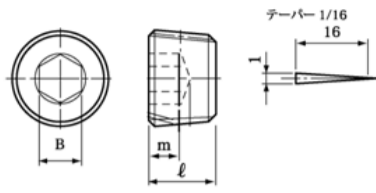

HSH	0100	0100	0100	0100
	1/8	1/4	3/8	1/2
二面幅	5	6	8	10
六角深	3	5	5	6.5
全長	8	11	12	15

ステンレス  
穴付プラグ沈みSP4

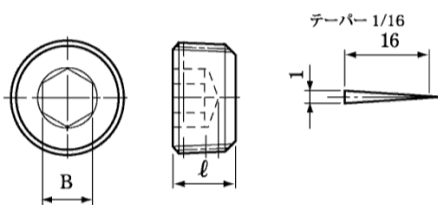

HSG	0100	0100	0100	0100	0100	0100	0100
	1/16	1/8	1/4	3/8	1/2	3/4	1"
二面幅	4	5	6	8	10	14	17
六角深	3.5	3.5	4.5	5	6	7	9
全長	6	7	10	10	12.5	14	17.5
	○	○	○	○	○	○	○

ステンレス  
四角頭付プラグ

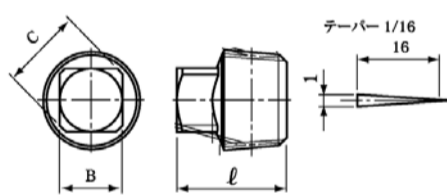

HSI	0100	0100	0100	0100
	1/8	1/4	3/8	1/2
四角	7	9	12	14
全長	16	20	22	26

ステンレス  
六角穴付ボタンボルト

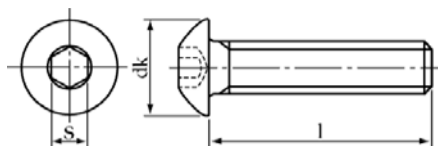

SB19	0100	0100	0100	0100	0100	0100	0100	0100
	M3	M4	M5	M6	M8	M10	M12	M16
頭径	5.7	7.6	9.5	10.5	14	17.5	21	28
頭厚	1.65	2.2	2.75	3.3	4.4	5.5	6.6	8.8
六角穴	2	2.5	3	4	5	6	8	10
4								
5	○							
6	○	○	○					
8	○	○	○	○				
10	○	○	○	○	○			
12	○	○	○	○	○	○		
14								
15	○	○	○	○	○	○		
16			○	○	○	○		
18		○	○	○				
20		○	○	○	○	○	○	
22								
25		○	○	○	○	○	○	
30			○	○	○	○	○	
35			○	○	○	○	○	
40			○	○	○	○	○	
45				○	○	○	○	
50				○	○	○	○	
55					○	○		
60					○	○		
65						○		
70						○		
75						○		
80						○		

SUS316L  
六角穴付ボタンボルト

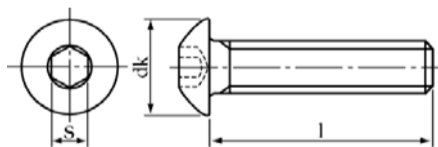

SB19	0L00	0L00	0L00	0L00	0L00	0L00	0L00
	M3	M4	M5	M6	M8	M10	M12
頭径	5.7	7.6	9.5	10.5	14	17.5	21
頭厚	1.65	2.2	2.75	3.3	4.4	5.5	6.6
六角穴	2	2.5	3	4	5	6	8
6							
8							
10							
12							
15							
16							
20							
25							
30							
35							
40							
45							
50							

ステンレス  
六角穴付ボタンボルト  
フランジ付

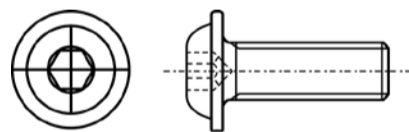

SB22	0100	0100	0100	0100
	M3	M4	M5	M6
6				
8				
10				
12				
15				
16				
20				
25				
30				

ステンレス  
ホーローセット くぼみ先

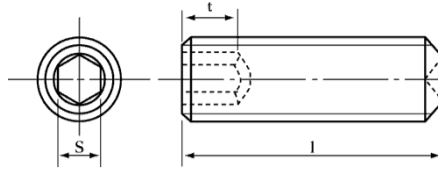

HS	0100	0100	0100	0100	0100	0100	0100	0100	0100	0100	0100	0100
	M2	M2.5	M2.6	M3	M4	M5	M6	M8	M10	M12	M16	M20
六角穴	0.9	1.3	1.3	1.5	2	2.5	3	4	5	6	8	10
ピッチ	0.4	0.45	0.45	0.5	0.7	0.8	1.0	1.25	1.5	1.75	2.0	2.5
2	○											
2.5				○								
3	○			○	○							
4	○			○	○	○						
5	○			○	○	○	○					
6	○			○	○	○	○	○				
8	○			○	○	○	○	○	○			
10	○			○	○	○	○	○	○	○		
12				○	○	○	○	○	○	○		
14												
15				○	○	○	○	○	○	○	○	
16				○	○	○	○	○	○	○	○	
18							○					
20				○	○	○	○	○	○	○	○	○
22												
25				○	○	○	○	○	○	○	○	○
30				○	○	○	○	○	○	○	○	○
35						○	○	○	○	○	○	○
40						○	○	○	○	○	○	○
45						○	○	○	○	○	○	○
50						○	○	○	○	○	○	○
55								○	○	○		
60								○	○	○	○	
65									○	○		
70									○	○		
75										○		
80									○	○		

SUS316L  
ホーローセット くぼみ先

HS	0L00	0L00	0L00	0L00	0L00	0L00	0L00
	M3	M4	M5	M6	M8	M10	M12
六角穴	1.5	2	2.5	3	4	5	6
ピッチ	0.5	0.7	0.8	1.0	1.25	1.5	1.75
3							
4							
5							
6							
8							
10							
12							
15							
16							
18							
20							
25							
30							
35							
40							



ステンレス  
ホーローセット 平先

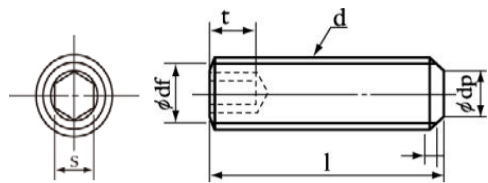

HSA	0100	0100	0100	0100	0100	0100	0100	0100	0100
	M2	M2.5	M3	M4	M5	M6	M8	M10	M12
六角穴	0.9	1.3	1.5	2	2.5	3	4	5	6
ピッチ	0.4	0.45	0.5	0.7	0.8	1.0	1.25	1.5	1.75
2									
3			○	○					
4			○	○					
5			○	○	○	○			
6			○	○	○	○	○		
8			○	○	○	○	○		
10			○	○	○	○	○	○	○
12			○	○	○	○	○	○	○
15				○	○	○	○	○	○
16			○						
18									
20			○	○	○	○	○	○	○
25			○		○	○	○	○	○
30					○	○	○	○	○
35							○	○	○
40							○	○	○
45									
50							○	○	○

SUS316L  
ホーローセット 平先

HSA	0L00	0L00	0L00	0L00	0L00	0L00
	M4	M5	M6	M8	M16	M20
六角穴	2	2.5	3	4	8	10
ピッチ	0.7	0.8	1.0	1.25	2.0	2.5
6						
8						
10						
12						
16						
20						
25						
30						
35						
40						
45						
50						
60						

ステンレス  
ホーローセット とがり先

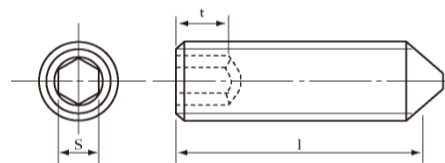

HSC	0100	0100	0100	0100	0100	0100	0100
	M3	M4	M5	M6	M8	M10	M12
六角穴	1.5	2	2.5	3	4	5	6
ピッチ	0.5	0.7	0.8	1.0	1.25	1.5	1.75
3							
4	○	○					
5	○	○					
6	○	○	○	○			
8	○	○	○	○	○		
10	○	○	○	○	○	○	
12	○	○	○	○	○	○	
15		○	○	○	○	○	○
16					○	○	
20		○	○	○	○	○	○
25			○	○	○	○	○
30				○	○	○	○
35						○	○
40						○	○
45							
50							○

SUS316L  
ホーローセット とがり先

HSC	0L00	0L00	0L00	0L00
	M4	M5	M6	M8
六角穴	2	2.5	3	4
ピッチ	0.7	0.8	1.0	1.25
6				
8				
10				
12				
16				
20				

ステンレス  
ホーローセット 棒先

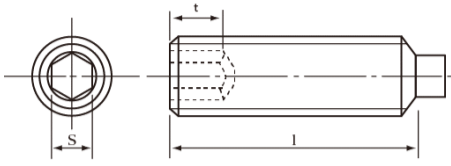

HSB	0100	0100	0100	0100	0100	0100	0100
	M3	M4	M5	M6	M8	M10	M12
六角穴	1.5	2	2.5	3	4	5	6
ピッチ	0.5	0.7	0.8	1.0	1.25	1.5	1.75
4							
5							
6							
8							
10							
12							
15							
16							
20							
25							
30							
35							
40							

ステンレス  
虫ねじ

HSD	0100	0100	0100	0100	0100
	M3	M4	M5	M6	M8
3					
4					
5					
6					
8					
10					
12					
15					
16					
20					
25					
30					

ステンレス  
寸切

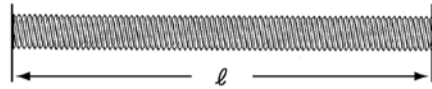

LS	0100	0100	0100	0100	0100
	1000	1500	2000	3000	4000
M3	○				
M4	○				
M5	○				
M6	○		○		
M8	○	○	○		
M10	○	○	○	○	
M12	○	○	○	○	
M14	○				
M16	○	○	○		
M18	○				
M20	○	○	○		
M22	○				
M24	○				
M27	○				
M30	○				
M36	○				
1/4	○				
5/16	○				
3/8	○	○	○	○	○
1/2	○	○	○	○	
5/8	○		○		
3/4	○				
7/8					
1"					

ステンレス  
寸切 細目

S	0100
	L285
M3	○
M4	○
M5	○
M6	○
M8	○
M10	○
M12	○
M14	○
M16	○
M18	○
M20	○
M22	○
M24	○
M27	
M30	
M36	
1/4	
5/16	
3/8	○
1/2	○
5/8	○
3/4	○
7/8	
1"	

LS	3100	3100
	1000	1000
ピッチ	1.25	1.5
M10	○	
M12	○	○
M16		○
M20		○

左寸切

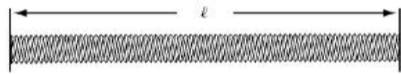

LSL	0100
	1000
M8	○
M10	○
M12	○
M16	○
M20	○





SUS316L  
寸切

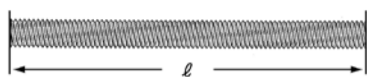

ステンレス  
梯形寸切(TM)

ステンレス  
梯形ナット(TM)

LS3L	0100
	1000
M8	
M10	○
M12	○
M16	○
M20	○
M22	
M24	

DS	0100
	1000
TM12	
TM16	
TM18	
TM20	
TM22	
TM24	
TM30	
TM36	

0100	径	長さ	DHN 六角	DRN 丸
TM12	19	12		
TM12	20	18		
TM16	24	16		
TM16	30	24		
TM20	30	20		
TM20	35	30		
TM24	36	24		
TM24	40	36		

ステンレス  
Uボルト

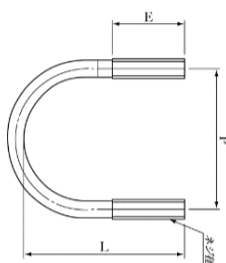

UB	0100	0100	0100	0100	0100	0100	0100	0100	0100	0100	0100	0100
	M6	M8	M10	M12	M16	M20	M24	5/16	3/8	1/4	1/2	5/8
8	○											
10	○	○	○							○		
15	○	○	○						○			
20	○	○	○						○			
25	○	○	○	○					○			
32	○	○	○	○					○			
40	○	○	○	○					○			
50	○	○	○	○					○			
65		○	○	○					○			
80	○	○	○	○					○			
90			○	○								
100		○	○	○	○				○			○
125			○	○	○				○			
150			○	○	○				○			○
200			○	○	○	○						○
250			○	○	○	○						
300				○	○	○						
350					○	○						
400					○							
450					○		○					
500							○					
550												
600							○					

ステンレス  
足長Uボルト

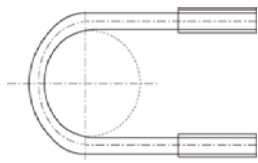

UB5	0100		0100		0100		0100	
	M6 +30	M8 +30	M8 +50	M10 +30	M10 +50	M12 +30	M12 +50	
15		○	○					
20		○	○	○	○			
25		○	○	○	○			
32				○	○			
40				○	○			
50				○	○			
65				○	○			
80				○	○			
100				○	○			
125								
150								
200								

ステンレス  
316L Uボルト

UB3L	0100		0100		0100		0100	
	M6	M8	M10	M12	M16	M20		
10								
15		○	○					
20		○	○					
25		○	○					
32		○	○					
40		○	○					
50		○	○					
65			○	○				
80			○	○				
100			○	○				
125								
150								
200								
250								
300								

ステンレス  
船舶用Uボルト(B型)

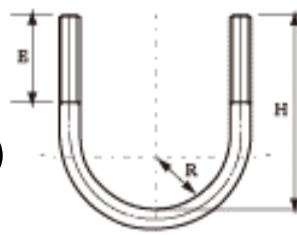

UB1B		0100		
		H	E	
15	M10	38	20	
20	M10	45	20	
25	M10	52	20	
32	M10	60	20	
40	M10	66	20	

ステンレス  
船舶用Uボルト(C型)

UB1C		0100		
		H	E	
15	M10	47	30	
20	M10	53	30	
25	M10	60	30	
32	M10	68	30	
40	M10	74	30	
50	M10	86	30	
65	M12	108	35	
80	M12	120	35	

ステンレス  
アイボルト

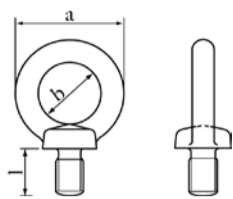

EB	0100
M2	
M3	
M4	○
M5	○
M6	○
M8	○
M10	○
M12	○
M14	○
M16	○
M18	○
M20	○
M22	○
M24	○
M30	○
3/8	○
1/2	○
5/8	○

ステンレス  
アイボルト  
Mネジ  
(水本製品)

+IBM	0100
2	
3	
4	

ステンレス  
足長アイボルト

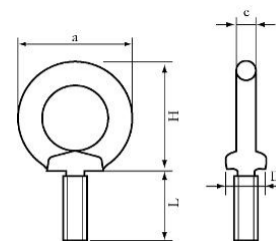

EBL	0100	
ネジ	足長	
M6	20	
M6	25	
M6	30	
M6	35	
M6	40	
M6	50	
M8	20	
M8	25	
M8	30	○
M8	35	
M8	40	
M8	45	
M8	50	○
M8	55	
M8	60	
M10	25	
M10	30	○
M10	35	
M10	40	
M10	50	○
M10	55	
M10	60	
M10	65	
M10	70	
M10	80	
M12	25	
M12	30	○
M12	35	
M12	40	
M12	45	
M12	50	○
M12	55	
M12	60	
M12	65	
M12	70	
M12	80	
M12	100	
M12	150	
M14	50	
M16	35	
M16	40	
M16	50	○
M16	55	
M16	60	
M16	65	
M16	70	
M16	80	
M20	40	
M20	50	○
M20	55	
M20	60	
M20	65	
M20	70	
M20	80	
M20	100	
M20	150	
M22	50	
M24	50	
M24	60	
M24	70	
M24	80	
M24	100	

EBL	0100	
ネジ	足長	
1/2	50	
1/2	100	
3/8	50	
3/8	100	

ステンレス  
アイナット

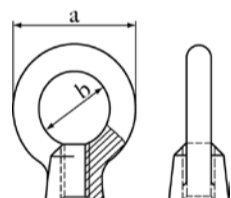

EN	0100
M5	○
M6	○
M8	○
M10	○
M12	○
M16	○
M20	○
M22	
M24	○
M30	○
3/8	○
1/2	○
5/8	○

ステンレス  
アイナット  
Mネジ  
(水本製品)

+INM	0100
M6	
M8	
M10	
M12	
M16	
M20	
M22	
M24	
3/8	
1/2	
5/8	



ステンレス  
根角ボルト(生)

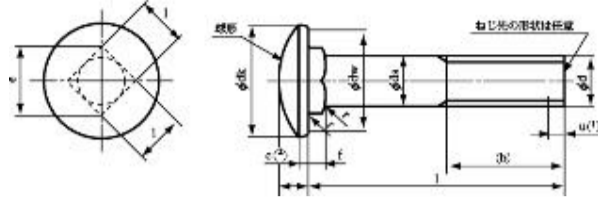

BKB	0100	0100	0100	0100	0100	0100
	M4	M5	M6	M8	M10	M12
10			○			
12			○			
15			○			
16						
20			○	○	○	
25			○	○	○	○
30			○	○	○	○
35				○	○	○
40				○	○	○
45				○	○	○
50				○	○	○
55						
60						
65						
70						
75						
100						

ステンレス  
四角ボルト

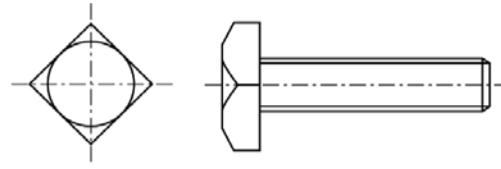

BKI	0100	0100	0100	0100	0100
	M5	M6	M8	M10	M12
10					
12					
15					
16					
20					
25					
30					
35					
40					
45					
50					
55					
60					
65					
70					
75					
100					

ステンレス  
溶接小ネジ

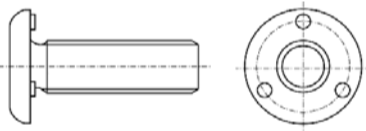

YOS	0100	0100	0100	0100	0100
	M4	M5	M6	M8	M10
10					
12					
15					
16					
20					
25					
30					
35					
40					

ステンレス  
冷間蝶ボルト

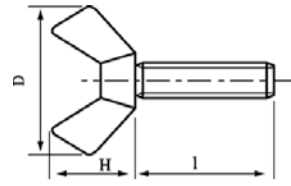

WBC	0100	0100	0100	0100	0100	0100	0100
	M3	M4	M5	M6	M8	M10	M12
8		○	○				
10		○	○	○	○		
12		○	○	○	○		
15		○	○	○	○	○	
20		○	○	○	○	○	○
25		○	○	○	○	○	○
30		○	○	○	○	○	○
35			○	○	○	○	○
40			○	○	○	○	○
45			○		○	○	○
50			○	○	○	○	○
55							○
60							○

ステンレス  
プレス蝶ボルト

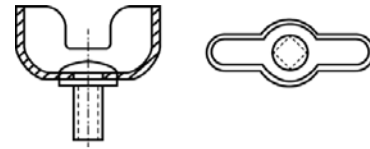

WBP	0100	0100	0100
	M4	M5	M6
8			
10			
12			
15			
20			
25			
30			
35			
40			
45			
50			
55			
60			

ステンレス  
冷間蝶ナット

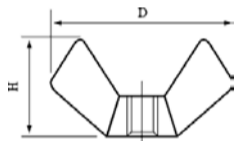

SN36	0100
M3	○
M4	○
M5	○
M6	○
M8	○
M10	○
M12	○
M14	
M16	○
M20	○
3/8	○
1/2	○
1/4	
3/16	
5/16	

ステンレス  
鍛造蝶ナット

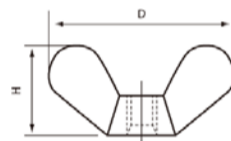

SN27	0100
M5	○
M6	○
M8	○
M10	○
M12	○
M14	○
M16	○
M20	○

ステンレス  
プレス蝶ナット(高型)

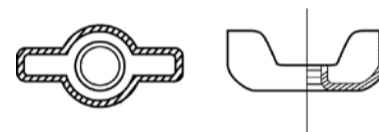

SN19	0100
M4	
M5	
M6	

ステンレス  
ロットボルト

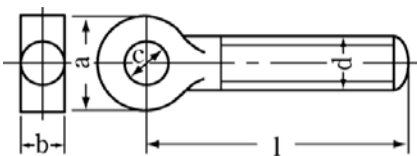

	SB04	0100	0100	0100	0100	0100	0100	0100
		M8	M10	M12	M16	M20	M22	M24
30								
40								
45								
50		○	○	○				
55			○					
60		○	○	○	○			
65			○	○	○			
70			○	○	○			
75			○	○	○			
80			○	○	○	○		
85					○			
90			○	○	○	○		
95								
100			○	○	○	○		
105								
110				○	○	○		
115								
120				○	○	○		
125								
130				○	○	○		
140				○	○	○		
150				○	○	○		
160								
170								
180								
190								
200					○			



ステンレス  
六角ナット

SUS316・SUS316L  
SUS403・SUS310S・SUS329J4L

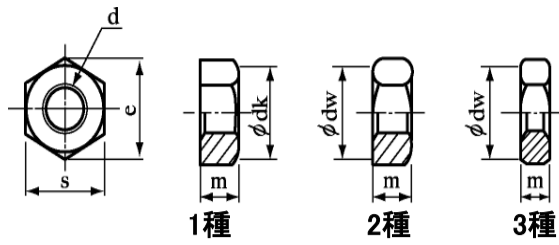

	0100	N316	NL31	HN3L	N403	N310	N 0J00
	SUS316	SUS316L		SUS403	SUS310S	SUS329J4L	
	1種	1種	3種	1種	1種	1種	
M3		○					
M4		○					
M5		○					
M6		○					
M8	○	○				○	
M10	○	○		○	○		
M12	○	○		○	○		
M14		○					
M16	○	○		○	○		
M18		○					
M20	○	○		○	○		
M22	○	○		○			
M24		○			○		
M27							
M30		○					
M33							
M36							

SUS  
Bumax88ナット

BU88N	0100
M6	
M8	
M10	
M12	
M16	
M20	
M24	

SUS  
Bumax109ナット

BU109N	0100
M6	
M8	
M10	
M12	
M16	

ステンレス  
六角ナット(細目)

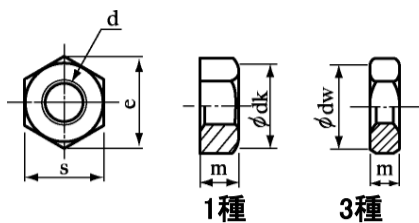

0100	ピッチ	SUS304	
		1種	3種
M6	0.75	○	
M8	1.0	○	
M10	1.0	○	
M10	1.25	○	○
M12	1.0	○	
M12	1.25	○	○
M12	1.5	○	
M14	1.5	○	○
M16	1.0	○	○
M16	1.5	○	○
M18	1.5	○	○
M20	1.0	○	
M20	1.5	○	○
M20	2.0	○	
M22	1.5	○	○
M22	2.0	○	
M24	1.5	○	○
M24	2.0	○	○
M30	1.5	○	○
M30	2.0	○	
M30	3.0	○	

ステンレス  
小型 六角ナット細目

HNS	対辺	ピッチ	3100 ホーマー
M10	14	1.25	○
M12	17	1.25	○

ステンレス  
四角ナット

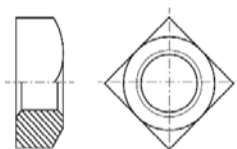

HNSQ	0100
M3	
M4	
M5	○
M6	○
M8	○
M10	○

ステンレス  
左ナット

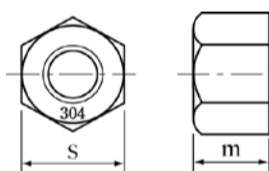

0100	HNL	HNL3
	1種	3種
M6	○	
M8	○	
M10	○	○
M12	○	○
M16	○	○
M20	○	○
M22	○	
M24	○	
M30	○	
3/8	○	
1/2	○	

ステンレス  
ホーマナット  
(ビニール袋入り)

BHN	0100
3/8	

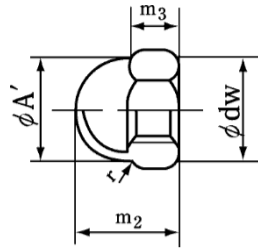
ステンレス  
袋ナット

SN18	0100
M3	○
M4	○
M5	○
M6	○
M8	○
M10	○
M12	○
M14	○
M16	○
M18	○
M20	○
M22	○
M24	○
M30	○
33	
36	
1/4	
5/16	○
3/8	○
1/2	○
1"	
3/4	
5/8	○
7/8	

## 細目

SN18	3100	3100
ピッチ	1.25	1.5
M10	○	
M12	○	
M16		
M20		

ステンレス  
袋ナット(左)

SN18L	0100
M6	
M8	
M10	
M12	
M16	
M20	

ステンレス  
フランジ付袋ナット

## セレーション無し

SN18F	0100
M4	
M5	
M6	
M8	

ステンレス  
高ナット

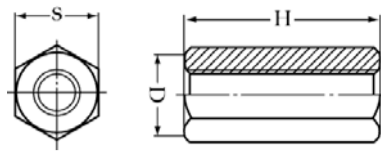

LN	0100	0100	0100	0100	0100	0100	0100	0100	0100	0100	0100	0100
	M4	M5	M6	M8	M10	M12	M14	M16	M18	M20	M22	M24
	7	8	10	13	17	19	22	24	27	30	32	36
10	○	○	○									
12												
15	○	○	○	○								
18												
20	○	○	○	○	○	○		○				
25		○	○	○	○	○		○				
30	○	○	○	○	○	○		○		○		○
35				○	○	○		○				
40			○	○	○	○	○	○		○		○
45												
50				○	○	○	○	○		○		○
55												
60					○	○		○		○		○
65												
70										○		
80					○	○		○		○		
100					○	○		○		○		○

LN	0100	0100	0100
	3/8	3/4	1/2
	14	32	19
20	○		
25	○		
30	○		○
35			
40	○		○
45			
50	○		○
55			
60			
65			
70			
80			
90			
100			

SUS316L  
高ナット

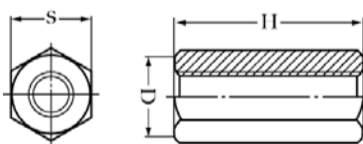

9LN	0L00	0L00
	M6	M8
	10	13
10		
15		
20		
25		
30		
40		
50		
60		

ステンレス  
異径高ナット

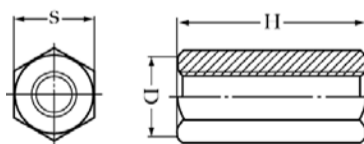

LNS	0100	0100
呼び径	3/8	3/8
呼び径	1/2	M10
対辺	17	17
40	○	○
50		

ステンレス  
ポンチ付高ナット

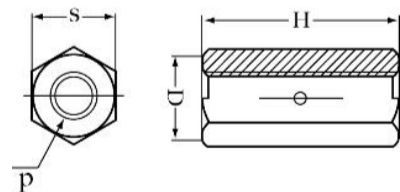

LNP	0100	0100
呼び径	3/8	1/2
対辺	14	19
30	○	
40	○	
50		



ステンレス  
六角溶接ナット  
パイロット付き

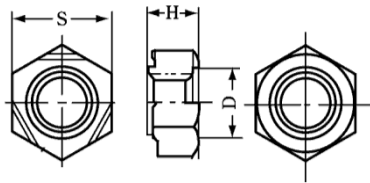

JIS

SN05	0100	2100
M3		
M4	○	
M5	○	
M6	○	
M8	○	
M10	○	
M12	○	

ステンレス  
四角溶接ナット  
パイロットなし

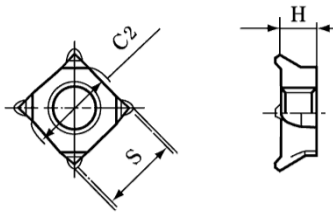

SN52 0100

M4	
M5	
M6	
M8	
M10	

ステンレス  
スプリュー



WH	0100	0100	0100	0100	0100	0100	0100	0100	0100	0100	0100	0100	0100
D	M2	M2.5	M3	M4	M5	M6	M8	M10	M12	M14	M16	M20	M22
1			○	○	○	○	○	○	○		○		
1.5			○	○	○	○	○	○	○		○		
2			○	○	○	○	○	○	○		○		
2.5													
3													

ステンレス  
Uナット

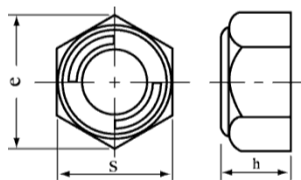

SN30	0100
M3	
M4	○
M5	○
M6	○
M8	○
M10	○
M12	○
M14	○
M16	○
M18	
M20	○
M22	
M24	○
M27	
M30	
M33	
M36	
3/8	○
1/2	○
1/4	
5/16	
5/8	

細目

SN30	3100	3100
ピッチ	1.25	1.5
M10	○	
M12	○	
M14		○
M16		○
M20		○

SUS316L  
Uナット

SN30	0L00
M6	
M8	
M10	
M12	
M16	
M20	
M24	
M30	

ステンレス  
Uナット3種

ステンレス  
キャップ付きUナット

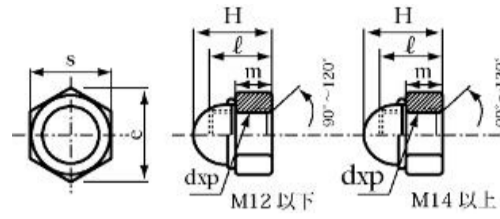

SN46	0100
M4	
M5	
M6	
M8	
M10	
M12	
M14	
M16	
M18	
M20	
M22	
M24	
M27	
M30	
M33	
M36	
M39	
M42	
M45	
M48	
3/8	
1/2	

SN43	0100
M4	
M5	
M6	○
M8	○
M10	○
M12	○
M16	○
M20	

ステンレス  
リングロックナット

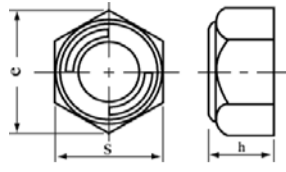

SN42	0100
M3	○
M4	○
M5	○
M6	○
M8	○
M10	○
M12	○
M14	
M16	○
M18	○
M20	○
M22	○
M24	○
M30	
M36	

ステンレス  
ナイロンナット

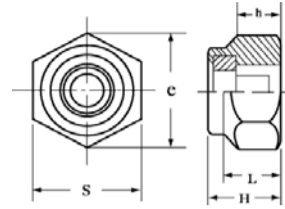

SN03	0100
M2	
M2.6	
M3	
M4	○
M5	○
M6	○
M8	○
M10	○
M12	○
M14	○
M16	○
M18	
M20	○
M22	
M24	
M27	
M30	

SN03	0100
1/2	
1/4	
3/8	
5/16	
5/8	

ステンレス  
フランジナット  
セレート付

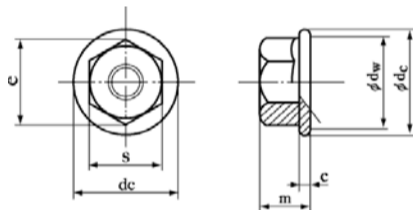

SN09	0100
M3	○
M4	○
M5	○
M6	○
M8	○
M10	○
M12	○

ステンレス  
ハードロックナット

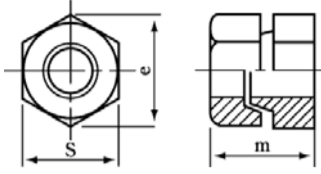

SN23	0100
M8	
M10	
M12	
M14	
M16	○
M20	○
M22	
M24	○
M30	
M36	
3/8	

ステンレス  
ハードロックナット  
細目

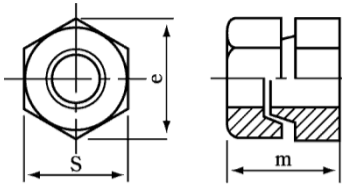

SN23	3100
12 × 1.25	
12 × 1.5	
16 × 1.5	
20 × 1.5	

ステンレス  
ハードロックナット  
リム付き

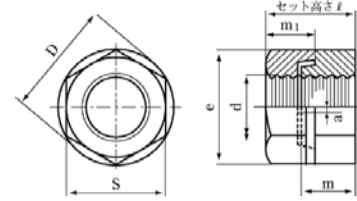

SN59	0100
M5	
M6	○
M8	○
M10	○
M12	○
M16	○

SUS316L  
ハードロックナット

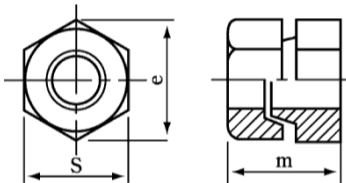

SN23	0L00
M8	
M10	
M12	
M16	
M18	
M20	
M22	
M24	

ステンレス  
キャスルナット

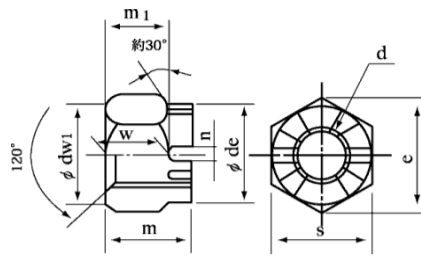

SN14 0100	
M10	
M12	○
M16	○
M20	○

ステンレス  
バネナット

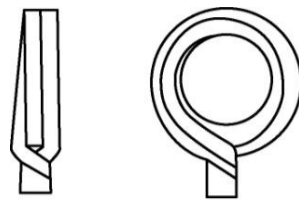

SN31 0100	
M10	
M12	
M16	
M20	
M24	

ステンレス  
Vロックナット

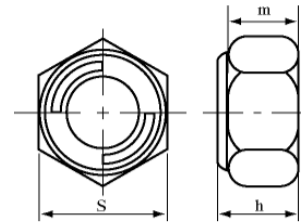

SN48 0100	
M4	
M5	
M6	
M8	
M10	
M12	
M16	
M20	

ステンレス  
NEWロックナット

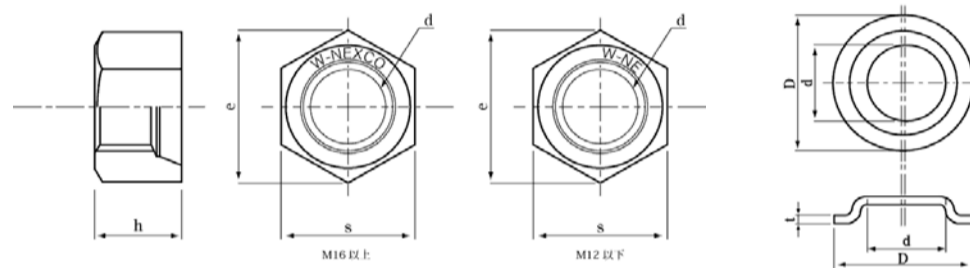

呼び (d)	凹型ナット(単位:mm)				偏芯座金(単位:mm)				0100
	ピッチ (p)	基準 寸法 (s)	基準 寸法 (e)	基準 寸法 (h)	外径 (D)	内径 (d)	厚み (t)	参考締付けトルク <単位:N・m> (最少~最大)	
M6	1.00	10.0	11.5	6.0	12.0	6.05	1.00	8 (6~10)	○
M8	1.25	13.0	15.0	8.0	17.0	8.10	1.20	17 (13~21)	○
M10	1.50	17.0	19.6	10.0	21.0	10.10	1.40	33 (25~41)	○
M12	1.75	19.0	21.9	12.0	24.0	12.10	1.50	46 (35~57)	
M16	2.00	24.0	27.7	16.0	30.0	16.10	2.00	85 (70~100)	

ステンレス  
NEWロックナット用ナット

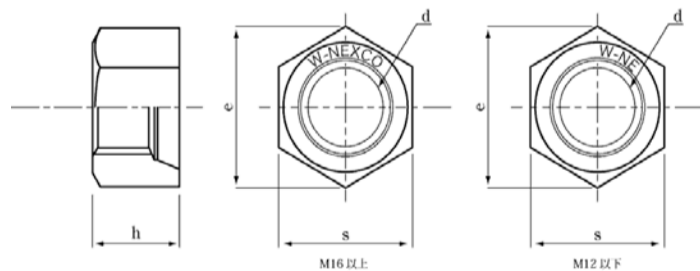

呼び (d)	凹型ナット(単位:mm)				0100
	ピッチ (p)	基準 寸法 (s)	基準 寸法 (e)	基準 寸法 (h)	
M6	1.00	10.0	11.5	6.0	○
M8	1.25	13.0	15.0	8.0	○
M10	1.50	17.0	19.6	10.0	○
M12	1.75	19.0	21.9	12.0	○
M16	2.00	24.0	27.7	16.0	

ステンレス  
NEWロックナット用座金

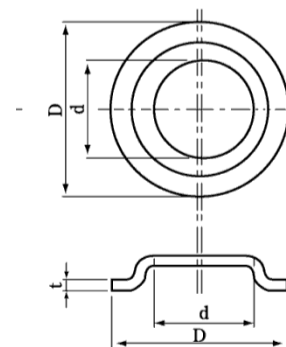

呼び (d)	NRW			0100
	外径 (D)	内径 (d)	厚み (t)	
M6	12.0	6.05	1.0	○
M8	17.0	8.10	1.2	○
M10	21.0	10.10	1.4	○
M12	24.0	12.10	1.5	○
M16	30.0	16.10	2.0	

ステンレス  
ラウンドロック  
ナット

ステンレス  
ラウンドロック  
ボルト

RRN	0100
M6	
M8	○
M10	○
M12	
M16	

RRB	0100	0100	0100	0100
	6	8	10	12
16				
20				
25				
30				
40				
50				

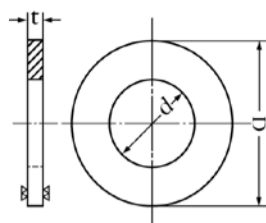
ステンレス  
旧JIS丸ワッシャーステンレス  
ISO丸ワッシャー

RWM			2100	
呼び	内径	外径	厚み	
2	2	6	0.4	○
2.6	2.6	7.5	0.5	○
3	3.3	8	0.5	○
4	4.5	10	0.8	○
5	5.5	12	0.8	○
6	6.5	13	1.0	○
8	8.5	18	1.2	○
10	10.5	22	1.5	○
12	12.5	26	2.0	○
1/2	13.5	26	2.0	○
14	15	30	2.0	○
16	17	32	2.0	○
18	19	36	2.5	○
20	21	40	3.0	○
22	24	44	3.0	○
24	25.5	48	3.0	○
27	28	52	3.0	○
30	31.5	58	3.0	○
33	34.5	62	4.0	○
36	38	68	4.0	○
42	44	78	4.0	○

RWMI			0100	
呼び	外径	厚み		
8	17	1.5	○	
10	21	2.0	○	
12	24	2.5	○	
16	30	3.0	○	
20	37	3.0	○	

ステンレス  
JIS小型丸ワッシャー

RWMS			2100	
呼び	外径	厚み	3サイズ*	
4	8	0.5	○	
5	10	0.8	○	
6	11.5	0.8	○	
8	16	1.2	○	
10	18	1.5	○	
12	22	2.0	○	
14	26	2.0	○	
16	30	2.0	○	
20	36	2.5	○	

ステンレス  
ISO小型丸ワッシャー

RWMS			0100	
呼び	外径	厚み	3サイズ*	
6	11.5	1.5	○	
8	15.5	1.5	○	
10	18	2.0	○	
12	21	2.5	○	
14	24	2.5	○	
16	28	3.0	○	
20	34	3.0	○	

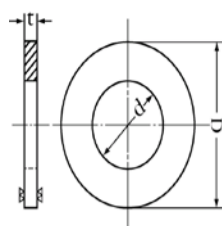
ステンレス  
特寸丸ワッシャー

RWM	0100		
呼び	外径	厚み	3サイズ*
4	12	1.0	○
4	16	1.0	○
4	20	1.0	○
4	25	1.0	○
5	16	1.0	○
5	20	1.0	○
5	22	1.2	○
5	25	1.0	○
5	30	1.5	○
6	16	1.0	○
6	16	1.5	○
6	20	1.0	○
6	20	1.5	○
6	22	1.5	○
6	25	1.2	○
6	25	1.5	○
6	25	2.0	○
6	30	1.5	○
6	40	2.0	○
8	22	1.5	○
8	25	1.5	○
8	26	1.5	○
8	30	1.5	○
8	32	3.0	○
8	40	2.0	○
8	40	3.0	○
8	50	2.0	○
10	25	1.5	○
10	28	1.5	○
10	30	2.0	○
10	32	2.0	○
10	40	2.0	○
10	50	3.0	○
12	32	2.0	○
12	35	2.0	○
12	40	2.0	○
12	45	3.0	○
12	50	2.0	○
12	60	3.0	○
16	40	3.0	○
16	50	3.0	○
16	60	4.0	○
20	50	3.0	○
20	60	4.0	○



ステンレス  
316L丸ワッシャー

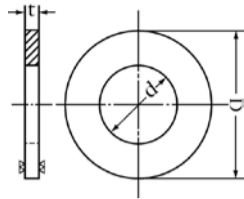

WL36		0100			
規格	呼び	内径	外径	厚み	SUS316L
ISO	4	4.3	9	0.8	○
ISO	5	5.3	10	1.0	○
ISO	6	6.4	12.5	1.5	○
ISO	8	8.4	17	1.5	○
ISO	10	10.5	21	2.0	○
ISO	12	13	24	2.5	○
ISO	14	15	28	2.5	
ISO	16	17	30	3.0	○
ISO	18	19	34	3.0	
ISO	20	21	37	3.0	○
ISO	22	23	39	3.0	○
ISO	24	25	44	4.0	○

ステンレス  
角ワッシャー

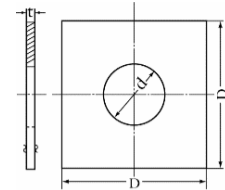

KW3		0100	
呼び	外径	厚み	SUS304
6	20	2.0	○
8	26	1.5	○
10	28	1.5	○
12	35	2.0	○
16	45	3.0	○
20	56	3.0	○
24			○

ステンレス  
SUS310S丸ワッシャー

RWM		0AA00	
呼び	外径	厚み	SUS324 J4L
8	17	1.5	○
10	21	2.0	○
12	24	2.0	○
16	30	3.0	○
20	37	3.0	○
22	39	3.0	
24	44	4.0	○

ステンレス  
特角ワッシャー

KW1		0100	
呼び	外径	厚み	SUS304
8	30	2.0	○
10	40	2.0	○
10	50	3.0	○
12	40	2.0	○
12	50	3.0	○
16	52	3.0	○

ステンレス  
テーパワッシャー

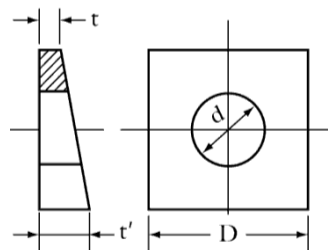

W20		0100		0100	
	外径	厚み t'5°	在庫	厚み t'8°	在庫
6	22	3.0	○	-	
8	22	3.0	○	5.0	
10	22	4.0	○	5.0	○
12	25	4.0	○	5.0	○
14	31	5.0	○	-	
16	31	6.0	○	7.0	○
18	39	6.0		-	
20	39	6.0	○	8.0	○
22	43	7.0	○	-	
24	48	7.0	○	9.0	
30	32	8.0	○	-	
36	38	9.0		-	

ステンレス  
スプリングワッシャー

ステンレス  
スプリングワッシャー 3号

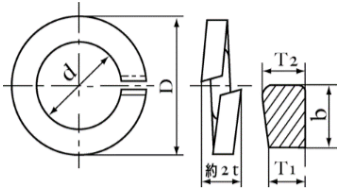

0100	SW2		SW2L	SWCS	SL36	SW2 0AA00
	SUS304 2号	2号(左)	キャップ用		SUS316L 2号	SUS310S 2号
1.4						
1.6						
1.7						
2	○					
2.3						
2.5						
2.6	○					
3	○			○		
3.5						
4	○			○	○	
5	○			○	○	
6	○			○	○	
8	○			○	○	○
10	○			○	○	○
12	○			○	○	○
14	○			○		
16	○			○	○	○
18	○					
20	○			○	○	○
22	○				○	
24	○				○	○
27	○					
30	○					
33	○					
36	○					
39						
42	○					
45						
48						
52						
56						
1/4						
3/8	○					
1/2	○					
3/4						
1"						

SW3	0100
	3号
8	
10	
12	
16	
20	
24	

SUS  
Bumax109 丸ワッシャー

SUS  
Bumax88 丸ワッシャー

BU109W		0100	
呼び	外径	厚み	
M6	12	1.6	
M8	16	1.6	
M10	20	2.0	
M12	24	2.5	

BU88W		0100	
呼び	外径	厚み	
M16	30	3	
M20	37	3	
M24	44	4	

ステンレス  
ノルトロック

ステンレス  
ノルトロック  
幅広

ステンレス  
イダリング

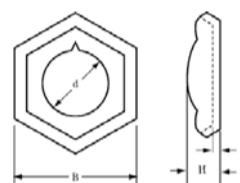
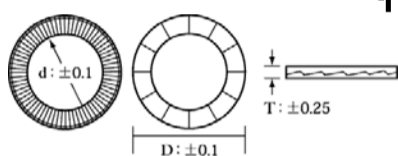

NROC	0100
5	
6	○
8	○
10	○
12	○
14	
16	○
18	
20	○
22	
24	○
27	

NROW	0100
5	
6	
8	
10	
12	
14	
16	
18	
20	
22	
24	

W04	0100
5	
6	
8	○
10	○
12	○
14	
16	○
18	
20	○
22	
24	
27	
30	
33	
36	

W04	0100
1/2	
3/8	
5/8	

ステンレス  
BDワッシャー

ステンレス  
ローゼットワッシャー  
挽き出し

ステンレス  
シールワッシャー

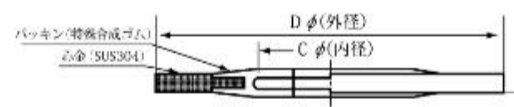
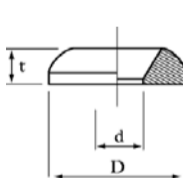
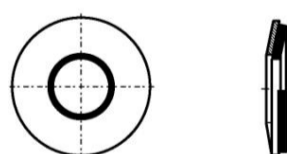

BDW	0100
3	
4	
5	
6	
8	
10	
12	

W022	0100
3	
4	○
5	○
6	○
8	○

W24	0100
3	
4	○
5	○
6	○
8	○
10	○
12	○
14	
16	○
18	
20	○
22	
24	
30	

ステンレス  
片舌付ワッシャー

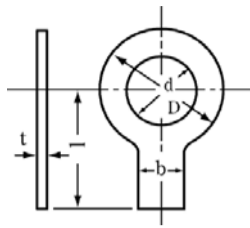

W09 0100

5	
6	
8	
10	
12	
14	
16	
18	
20	
22	
24	
27	
30	
33	
36	
42	

ステンレス  
両舌付ワッシャー

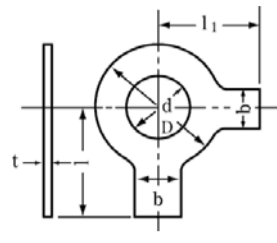

W10 0100

4	
6	
8	○
10	○
12	○
14	
16	○
18	
20	○
22	
24	
27	
30	
33	
36	
42	
1/2	

ステンレス  
爪付ワッシャー

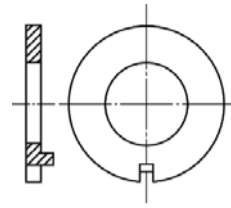

W11 0100

5	
6	
8	
10	
12	
14	
16	
18	
20	
22	
24	
27	
30	
33	
36	



ステンレス  
十字穴付皿小ネジ

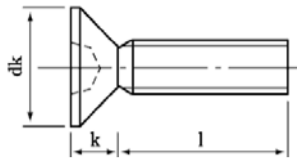

BSJ+	0100	0100	0100	0100	0100	0100	0100	0100	0100	0100	0100
	M2	M2.5	M2.6	M3	M3.5	M4	M5	M6	M8	M10	M12
3	○										
4	○										
5	○	○		○		○					
6	○	○		○		○					
7											
8	○	○		○		○	○				
10	○	○		○		○	○	○	○		
12	○	○		○		○	○	○	○		
14											
15	○			○		○	○	○	○	○	
16				○		○	○	○	○	○	
18											
20	○			○		○	○	○	○	○	○
22											
25	○			○		○	○	○	○	○	○
28											
30	○			○		○	○	○	○	○	○
35						○	○	○	○	○	○
40						○	○	○	○	○	○
45						○	○	○	○	○	○
50						○	○	○	○	○	○
55						○	○	○	○	○	
60						○	○	○	○	○	
65						○	○	○	○	○	
70						○	○	○	○	○	
75								○	○	○	
80						○	○	○	○	○	
90						○	○	○	○	○	
100						○	○	○	○	○	
110									○		
120									○		
130									○		
140									○		
150									○		

ステンレス  
十字穴付トラス小ネジ

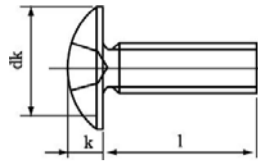

BSM+	0100	0100	0100	0100	0100	0100	0100	0100	0100	0100
	M2	M2.6	M3	M3.5	M4	M5	M6	M8	M10	M12
3										
4			○							
5			○		○					
6			○		○	○				
8			○		○	○	○			
10			○		○	○	○	○		
12			○		○	○	○	○		
14						○				
15			○		○	○	○	○		
16			○		○	○	○	○	○	
18										
20			○		○	○	○	○	○	○
22										
25					○	○	○	○	○	○
30					○	○	○	○	○	○
35					○	○	○	○	○	○
40					○	○	○	○	○	○
45					○	○	○	○	○	○
50					○	○	○	○	○	○
55					○	○	○	○	○	
60					○	○	○	○	○	
65					○	○	○	○	○	
70					○	○	○	○	○	
75								○	○	
80						○	○	○	○	
90						○	○	○	○	
100						○	○	○	○	

ステンレス  
十字穴付トラス小ネジ  
小頭

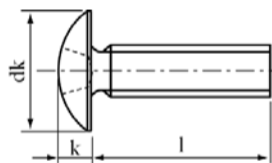

0100	BSR+	BSR106
	M4	M5
D	8	10.6
5		
6		
8		
10		
12		
14		
15		
16		
20		
25		
30		
35		
40		
45		
50		
55		

ステンレス  
十字穴付丸皿小ネジ

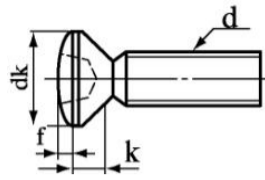

BSL+	0100	0100	0100	0100	0100	0100	0100
	M2	M2.6	M3	M4	M5	M6	M8
2							
3							
4							
5			○				
6			○				
8			○				
10			○	○	○	○	
12			○	○	○	○	
14							
15			○	○	○	○	
16			○	○	○	○	
18							
20			○	○	○	○	○
25			○	○	○	○	○
30			○	○	○	○	○
35					○	○	○
40					○	○	○
45						○	○
50						○	○
55							
60							
65							
70							
75							
80							
90							
100							

ステンレス  
十字穴付丸皿小ネジ  
小頭

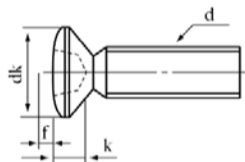

BSQ+	0100
	M4
D	6
6	
8	
10	
12	
16	
20	
25	



ステンレス  
十字穴付バインド小ネジ

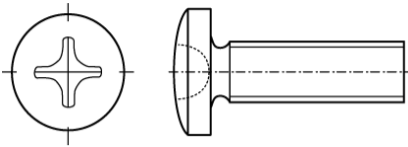

BSN+	0100	0100	0100	0100	0100	0100	0100	0100
	M2	M2.5	M2.6	M3	M4	M5	M6	M8
2								
3								
4								
5				○	○			
6				○	○	○		
8				○	○	○	○	
10				○	○	○	○	
12				○	○		○	
14								
15				○	○	○	○	
16				○	○	○	○	
18								
20				○	○	○	○	
25				○	○	○	○	
30				○	○	○	○	
35					○	○	○	
40					○	○	○	
45					○	○	○	
50					○	○	○	

ステンレス  
十字穴付薄バインド小ネジ(H=1.6)

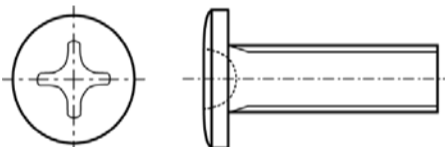

BSNS	0100
	M4
4	
5	
6	
8	
10	
14	
25	

ステンレス  
一皿小ネジ

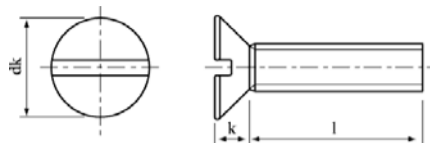

BSB	0100	0100	0100	0100	0100	0100	0100	0100
	M4	M5	M6	M8	M10	M12	M16	M20
8								
10								
12								
16								
20					○	○		
25					○	○	○	
30					○	○	○	○
35					○	○	○	○
40					○	○	○	○
45					○	○	○	○
50					○	○	○	○
55					○	○	○	○
60					○	○	○	○
65					○	○	○	○
70					○	○	○	○
75					○	○	○	○
80					○	○	○	○
90					○	○	○	○
100					○	○	○	○
110					○	○	○	
120					○	○	○	
130					○	○	○	
140					○	○	○	
150					○	○	○	

ステンレス  
一丸ビス

BSA	0100	
	M10	M12
12		
16		
20	○	○
25	○	○
30	○	○
35	○	○
40	○	○
45	○	○
50	○	○

SUS316L  
一皿小ネジ

BSB	0L00	0L00
	M12	M16
30		
35		
40		
45		
50		
55		
60		
70		
75		
80		
90		
100		

ステンレス  
+六角アプセットボルト

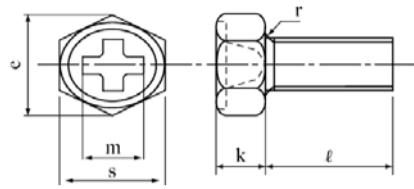

MSA+	0100	0100	0100	0100
	M4	M5	M6	M8
8		○		
10	○	○	○	
12	○	○	○	
14				
15	○	○	○	○
16	○	○		○
18				
20	○	○	○	○
25		○	○	○
30		○	○	○
35				○
40				○
45				
50				
80				

ステンレス  
+皿小ネジ  
(小頭)

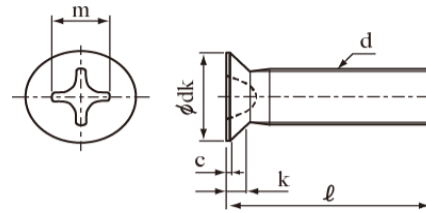

0100	BSP+	BSP7	BSP+	BSP+	BSP+
	M4	M4	M5	M6	M8
D	6	7	8	10	12
5	○				
6	○				
8	○	○	○	○	
10	○	○	○	○	
12	○	○	○	○	
14					
15	○		○	○	○
16	○	○	○	○	
20	○	○	○	○	○
25	○	○	○	○	○
30	○	○	○	○	○
35	○		○	○	○
40	○		○	○	○
45	○				
50	○			○	
55					
60					

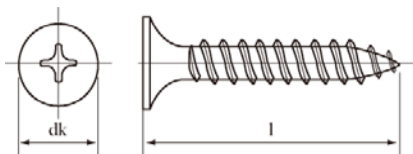

ステンレス  
コーススレッド

CO		0100
3.8 × 25	W25	○
3.8 × 28	W28	○
3.8 × 32	W32	○
3.8 × 38	W38	○
3.8 × 41	W41	○
3.8 × 45	W45	○
3.8 × 51	W51	○
3.8 × 57	W57	
4.2 × 45	W45	
4.2 × 65	W65	○
4.2 × 75	W75	○
4.8 × 75	W75	
4.8 × 90	W90	○
4.8 × 100	W100	
4.8 × 125	W125	○
5.2 × 150	W150	
5.5 × 90	W90	
5.5 × 120	W120	

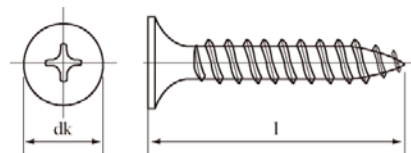
ステンレス  
コーススレッド  
軟質木下地用

CONM		0100
4.2 × 25	W25	
4.2 × 28	W28	
4.2 × 32	W32	
4.2 × 38	W38	
4.2 × 41	W41	
4.2 × 51	W51	
4.2 × 57	W57	
4.2 × 65	W65	
4.8 × 75	W75	
5.5 × 90	W90	
5.5 × 120	W120	

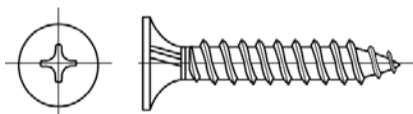
ステンレス  
コーススレッド  
フレキ

COF		0100
3.8 × 32	W32	○
3.8 × 38	W38	○
3.8 × 41	W41	○
3.8 × 45	W45	○
3.8 × 51	W51	○
3.8 × 57	W57	○
4.2 × 65	W65	○
4.5 × 75	W75	○
4.8 × 90	W90	○

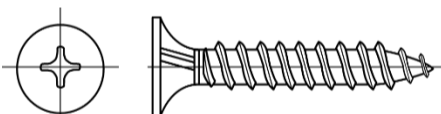
SUS410  
コーススレッド  
フレキ

COF		0T00
4.2 × 25	W25	
4.2 × 32	W32	
4.2 × 41	W41	





ステンレス  
Aタイプ(1種) +トラスタッピング

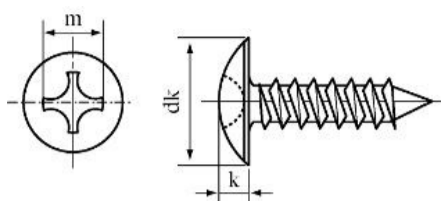

TPI+	0100	0100	0100	0100	0100	0100	0100	0100
	2.6	3	3.5	4	4.5	5	6	8
6								
8								
10				○		○		
12				○		○		
13								
14								
15								
16				○		○	○	
18								
20				○		○	○	
25				○		○	○	
30				○		○	○	
35				○		○	○	
40				○		○	○	
45				○		○	○	
50				○		○	○	
55								
60						○	○	
65								
70								
75								
80								
90								
100								

ステンレス  
Aタイプ(1種) +トラスタッピング小頭D=8

TPI8	0100
	4
8	
10	
12	
14	
15	
16	
18	
20	
25	
30	
35	
40	
45	
50	
55	
60	
65	
70	
75	
80	
90	
100	



ステンレス  
Aタイプ(1種)+丸皿タッピング

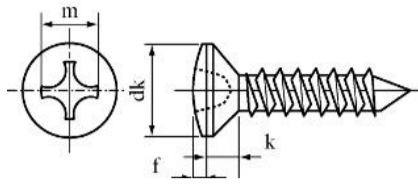

TPH+	0100	0100	0100	0100	0100
	3	3.5	4	5	6
6					
8					
10					
12					
14					
16					
18					
20					
25					
30					
35					
40					
45					
50					
55					
60					
65					
70					
75					

ステンレス  
Aタイプ(1種)+バインドタッピング

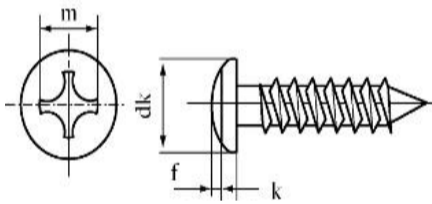

TPJ+	0100	0100	0100	0100
	3	3.5	4	5
6				
8				
10				
12				
14				
16				
20				
25				
30				
35				
40				
45				
50				

ステンレス  
+B0ナベタッピング

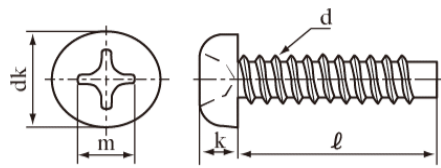

TGB0 0100 0100 0100 0100 0100 0100 0100 0100

	2	2.6	3	3.5	4	4.5	5	6
4								
5								
6								
8								
10								
12								
14								
16								
20								
25								
30								
35								
40								
45								
50								

ステンレス  
+B0皿タッピング

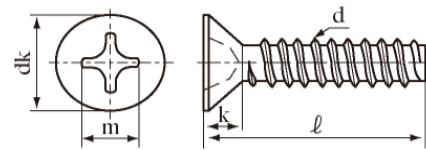

TFB0 0100 0100 0100 0100 0100

	2	2.6	3	4	5
4					
5					
6					
8					
10					
12					
14					
16					
18					
20					
25					
30					
35					
40					
50					

ステンレス  
+B0丸皿タッピング

TJB0 0100

	4
6	
8	
10	
12	
14	
15	
16	
18	
20	
25	
30	
35	

ステンレス  
+B0トラスタッピング

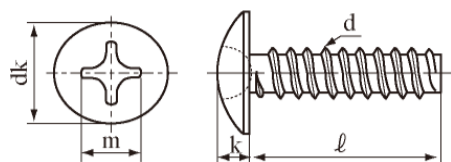

TIB0 0100 0100 0100 0100 0100

	3	3.5	4	5	6
6					
8					
10					
12					
14					
15					
16					
18					
20					
25					
30					
35					

ステンレス  
+B0トラスタッピング(D=8)

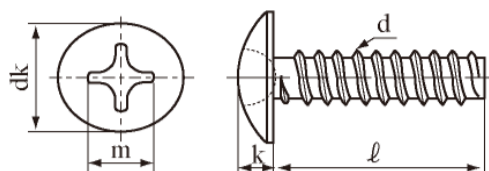

TIB08 0100

	4
6	
8	
10	
12	
14	
15	
16	
18	
20	
25	
30	
35	

ステンレス  
+B0バインドタッピング

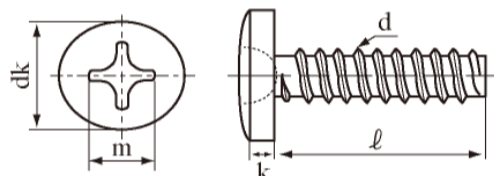

TPJ0 0100 0100 0100

	2.6	3	4
6			
8			
10			
12			
14			
15			
16			
20			
25			
30			
35			
40			

ステンレス  
+B1ナベタッピング

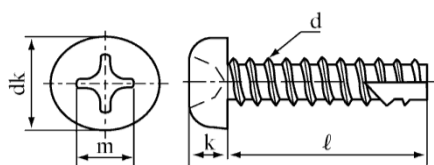

TPGB	0100	0100	0100	0100	0100	0100	0100
	2	2.6	3	3.5	4	5	6
4							
5							
6							
8							
10							
12							
14							
15							
16							
18							
20							
22							
25							
30							
35							
40							
45							
50							

ステンレス  
+B1皿タッピング

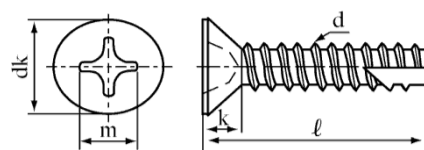

TPFB	0100	0100	0100	0100
	2.6	3	4	5
4				
5				
6				
8				
10				
12				
14				
15				
16				
18				
20				
22				
25				
30				
35				
40				
45				
50				

ステンレス  
+B1トラスタッピング

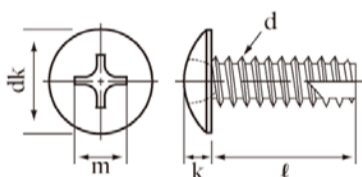

TPIB	0100	0100	0100
	3	4	5
4			
5			
6			
8			
10			
12			
14			
15			
16			
18			
20			
22			
25			
30			
35			
40			
45			
50			

ステンレス  
+B1バインドタッピング

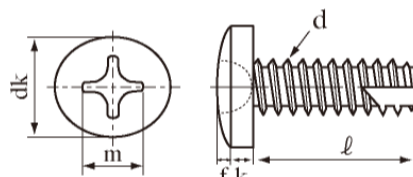

TPJB	0100	0100
	3	4
4		
5		
6		
8		
10		
12		
14		
15		
16		
18		
20		
22		
25		
30		
35		
40		
45		
50		

ステンレス  
+C0ナベタッピング

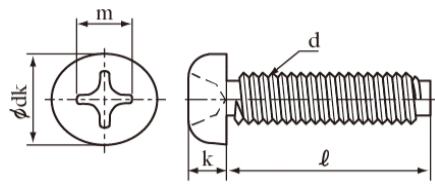

TGC0 0100 0100 0100

	3	4	5
6			
8			
10			
12			
14			
15			
16			
18			
20			
25			
30			
35			
40			

ステンレス  
+C0皿タッピング

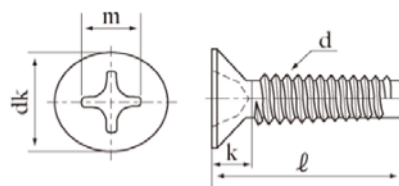

TFC0 0100 0100 0100

	3	4	5
6			
8			
10			
12			
14			
15			
16			
18			
20			
25			
30			
35			
40			

ステンレス  
+C0皿タッピング(D=6)

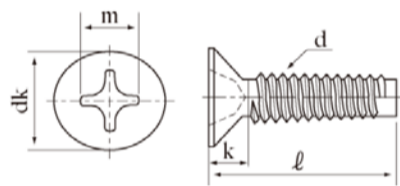

TFC06 0100

	4
6	
8	
10	
12	
14	
15	
16	
18	
20	
25	
30	
35	
40	

ステンレス  
+C0丸皿タッピング

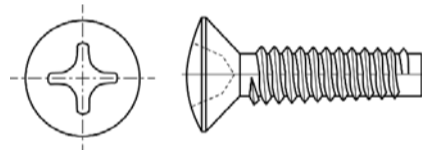

THC0 0100 0100

	4	5
6		
8		
10		
12		
14		
15		
16		
18		
20		
25		
30		
35		
40		
45		
50		

ステンレス  
+C0トラスタッピング

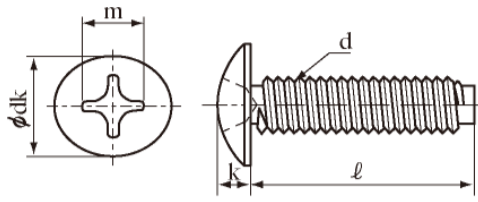

TIC0	0100	0100	0100
	3	4	5
6			
8			
10			
12			
14			
15			
16			
18			
20			
25			
30			
35			
40			
45			
50			

ステンレス  
+C0トラスタッピング(D=8)

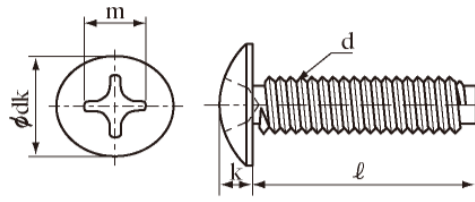

TIC08	0100
	4
6	
8	
10	
12	
14	
15	
16	
18	
20	
25	
30	
35	
40	
45	
50	

ステンレス  
+C0バインドタッピング

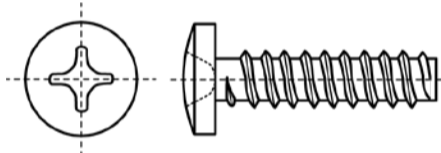

TPJC0	0100	0100
	3	4
6		
8		
10		
12		
14		
15		
16		
18		
20		
25		
30		
35		
40		
45		
50		

ステンレス  
+C1ナベタッピング

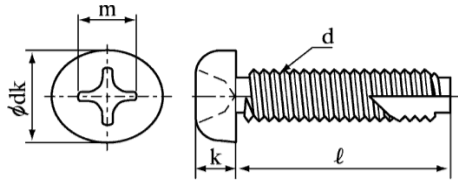

TPGC	0100	0100	0100	0100
	3	4	5	6
4				
5				
6				
8				
10				
12				
14				
15				
16				
18				
20				
25				
30				
35				
40				
50				

ステンレス  
+C1皿タッピング

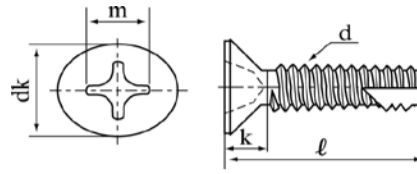

TPFC	0100	0100	0100	0100
	3	4	5	6
4				
5				
6				
8				
10				
12				
14				
15				
16				
18				
20				
25				
30				
35				
40				
50				

ステンレス  
+C1皿タッピング(D=6)

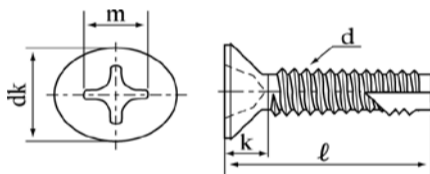

TPFC6	0100
	4
4	
5	
6	
8	
10	
12	
14	
15	
16	
18	
20	
25	
30	
35	
40	
50	

ステンレス  
+C1トラスタッピング

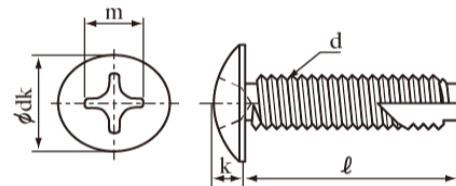

TPIC	0100	0100
	4	5
4		
5		
6		
8		
10		
12		
14		
15		
16		
18		
20		
25		
30		
35		
40		
45		
50		

ステンレス  
+ナベタッピング  
(ガイド付)

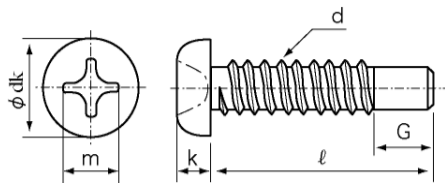

WSG+	0100	0100	0100
	4	4.5	5
16			
20			
25			
30			
35			
40			
45			
50			
60			
70			

ステンレス  
+ナベタッピング  
(ガイド付)G=5

WSG+	0100	0100	0100
	4	4.5	5
16			
20			
25			
30			
35			
40			
45			
50			
55			
60			
65			
70			

ステンレス  
+ナベタッピング  
(ガイド付)G=10

WSG10	0100
	4
16	
20	
25	
30	
35	
40	
45	
50	
55	
60	
65	
70	

ステンレス  
+皿タッピング  
(ガイド付)

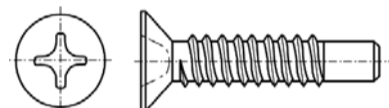

WSH+	0100
	4
16	
20	
25	
30	
35	
40	
45	
50	
60	
70	

ステンレス  
+トラスタッピング  
(ガイド付)G=5

WSI+	0100
	4
16	
20	
25	
30	
35	
40	
45	
50	
60	
70	

サンロック

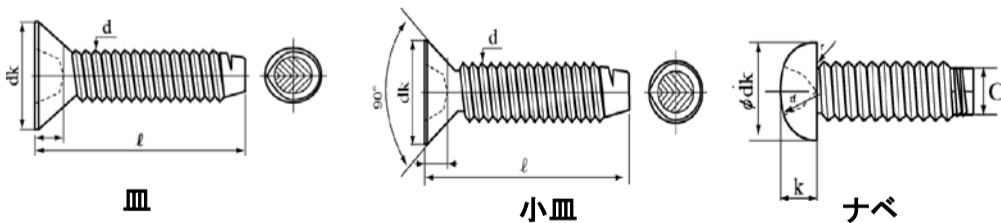

0100	4		
	皿	小皿	ナベ
8			
10			
12			
16			
20			
25			
30			



ステンレス  
+ナベセムSP=1

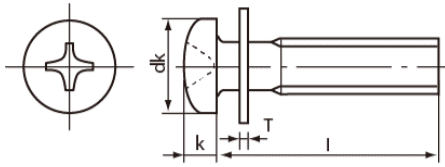

SEM6	0100	0100	0100	0100
	M3	M4	M5	M6
4				
5	○	○		
6	○	○		
8	○	○	○	
10	○	○	○	○
12	○	○	○	○
14	○			
15	○	○		
16	○	○	○	○
18	○		○	
20	○	○	○	○
25	○	○	○	○
30	○	○	○	○
35		○	○	
40		○	○	

ステンレス  
+ナベセムSP=2

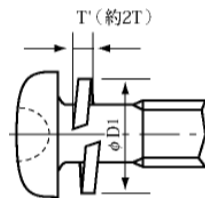

SEMS	0100	0100	0100	0100	0100	0100	0100
	M2	M2.5	M2.6	M3	M4	M5	M6
4				○			
5				○	○		
6				○	○		
8				○	○	○	
10				○	○	○	○
12				○	○	○	○
14				○		○	○
15				○	○	○	○
16				○	○	○	○
18				○		○	○
20				○	○	○	○
22							
25				○	○	○	○
30				○	○	○	○
35					○	○	○
40					○	○	○
45					○	○	○
50					○	○	○

ステンレス  
+ナベセムスP=3

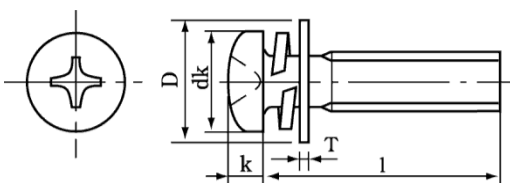

SEM1	0100	0100	0100	0100	0100	0100
	M2	M2.6	M3	M4	M5	M6
4						
5						
6			○			
8			○	○		
10			○	○	○	○
12			○	○	○	○
14						
15			○	○	○	○
16						
18						
20				○	○	○
22						
25				○	○	○
30				○	○	○
35					○	
40						
45						
50						○

ステンレス  
+ナベセムスP=4

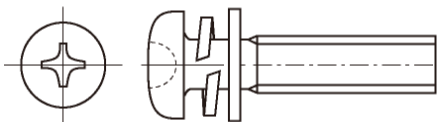

SEM4	0100	0100	0100	0100	0100	0100
	M2	M2.6	M3	M4	M5	M6
4						
5						
6						
8						
10						
12						
14						
15						
16						
18						
20						
22						
25						
30						
35						
40						
45						
50						

ステンレス  
+ナベセムスI=3

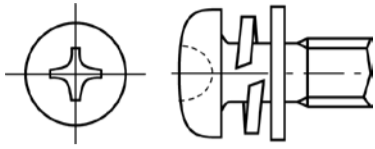

SEM14	0100	0100	0100	0100
	M3	M4	M5	M6
5				
6				
8				
10				
12				
14				
15				
16				
18				
20				
25				
30				
35				

ステンレス  
+ナベセムスI=4

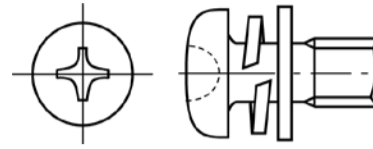

SEM15	0100
	M4
5	
6	
8	
10	
12	
14	
15	
16	
18	
20	
25	
30	
35	

ステンレス  
六角セムスパ=1

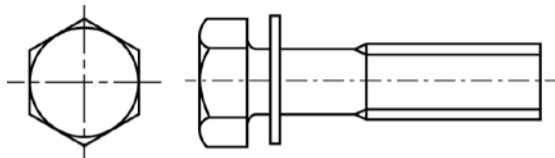

SEM5	0100	0100	0100	0100	0100	0100
	M4	M5	M6	M8	M10	M12
8	○	○				
10	○	○				
12	○	○	○	○		
14	○	○	○	○		
15	○	○	○	○		
16	○	○	○	○	○	
18	○	○	○	○		
20	○	○	○	○	○	○
25	○	○	○	○	○	○
30	○	○	○	○	○	○
35			○	○	○	○
40			○	○	○	○
45			○	○	○	○
50			○	○	○	○

ステンレス  
六角セムスパ=2

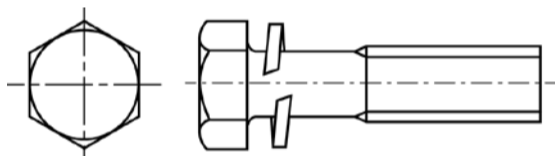

SEM2	0100	0100	0100	0100	0100	0100
	M4	M5	M6	M8	M10	M12
8	○	○				
10	○	○	○			
12	○	○	○	○		
14						
15	○	○	○	○		
16	○	○	○	○		
18						
20	○	○	○	○	○	○
22						
25	○	○	○	○	○	○
30	○	○	○	○	○	○
35		○	○	○	○	○
40		○	○	○	○	○
45		○	○	○	○	○
50		○	○	○	○	○

ステンレス  
六角セムスP=3

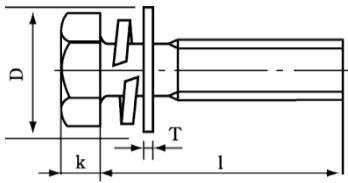

SEM3	0100	0100	0100	0100	0100	0100	0100
	M3	M4	M5	M6	M8	M10	M12
6							
8		○	○				
10		○	○	○			
12		○	○	○			
14							
15		○	○	○	○		
16			○	○	○		
18				○			
20		○	○	○	○	○	
22							
25			○	○	○	○	
30			○	○	○	○	
35				○	○	○	
40				○	○	○	
45					○	○	
50					○	○	

ステンレス  
六角セムスP=4

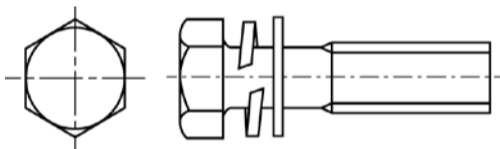

SEM18	0100	0100	0100	0100
	M4	M5	M6	M8
8				
10				
12				
14				
15				
16				
20				
25				
30				

ステンレス  
六角アップセットセムSP=1

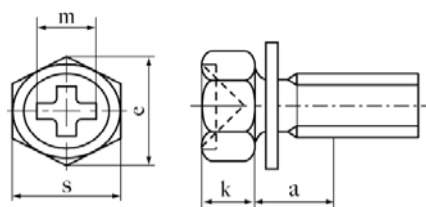

SEM9	0100	0100	0100	0100
	M4	M5	M6	M8
8	○			
10	○		○	
12	○	○	○	
15			○	
16	○	○		○
20	○	○	○	○
25	○	○	○	○
30		○	○	○
35			○	

ステンレス  
六角アップセットセムSP=2

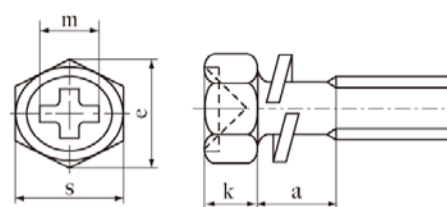

SEM7	0100	0100	0100	0100
	M4	M5	M6	M8
8				
10				
12				
14				
15				
16				
18				
20				
25				
30				
35				
40				
45				
50				

ステンレス  
六角アップセットセムSP=3

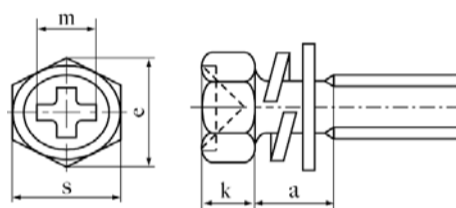

SEM8	0100	0100	0100	0100	0100
	M3	M4	M5	M6	M8
6	○	○			
8	○	○	○		
10	○	○	○	○	
12	○	○	○	○	○
14					
15	○	○	○	○	○
16	○	○	○	○	○
18					
20	○	○	○	○	○
25		○	○	○	○
30		○	○	○	○
35		○	○	○	○
40		○	○	○	○
45			○	○	○
50			○	○	○

ステンレス  
六角アップセットセムSP=4

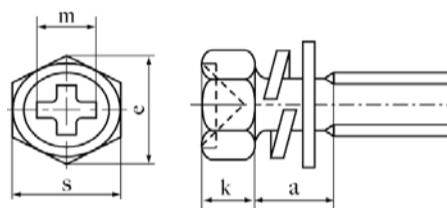

SEM13	0100	0100	0100	0100	0100
	M3	M4	M5	M6	M8
6					
8					
10					
12					
15					
16					
18					
20					
25					
30					

ステンレス  
皿アリンコ



ALIS	0100	0100	0100	0100
	M4	M5	M6	M8
35				
40				
50				
55				
60				
65				
70				
75				
80				
90				
100				
110				
120				
130				
140				
150				

ステンレス  
トラスアリンコ

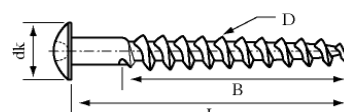

ALIT	0100	0100	0100	0100
	M4	M5	M6	M8
35				
40				
50				
55				
60				
65				
70				
75				
80				
90				
100				
110				
120				
130				
140				
150				

ステンレス  
皿パック入アリンコ

ALISP	0100	0100	0100
	M4	M5	M6
35			
40			
45			
50			
55			
60			
65			
70			
75			
80			
85			
90			
100			

ステンレス  
トラスパック入アリンコ

ALIP	0100	0100	0100
	M4	M5	M6
35			
40			
45			
50			
55			
60			
65			
70			
75			
80			
85			
90			
100			

SUS410

ジャックポイント  
六角スーパーパシペート

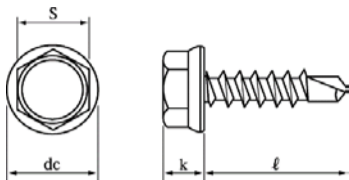

JPHJ OTAH0 OTAH0

	5	6
19		
25		
35		
45		
60		
70		
90		
115		
135		

SUS410

ジャックポイント  
六角AZワッシャー付スーパーパシペート

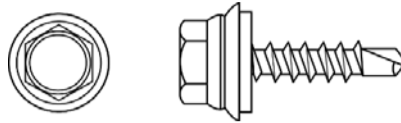

JPHJAZ OTAH0 OTAH0

	5	6
19		
25		
35		
45		

SUS410

ジャックポイント  
リーマフレキパシペートワックス

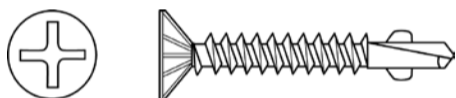

JPBW OTAI0

	4
28	
32	
37	
45	

SUS410

ジャックポイント  
皿

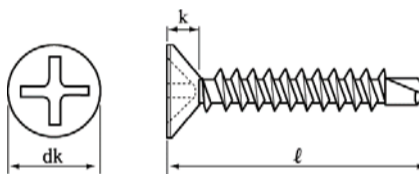

JPFJ OT00 OT00

	4	5
13		
16		
19		
25		
30		
35		
40		
50		

SUS410

ジャックポイント  
皿特小頭D=6 荒目



JPFJAR OT00

	4
10	○
13	○
16	○
19	○
25	○

SUS410

ジャックポイント  
モドラス

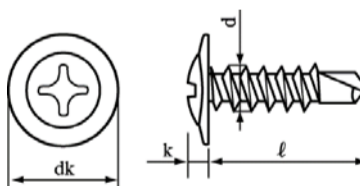

JPFM OT00 OT00

	4	5
13	○	
16	○	
19	○	
25	○	
30	○	
35	○	
40	○	
45		○
50		○
60		○
70		○
100		○



SUS410

ジャックポイント  
ナベ

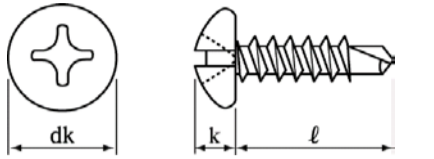

JPPJ	OT50	OT50	OT50
	3.5	4	5
10			
13			
16			
19			
25			
30			
35			
40			
45			
50			

SUS410

ジャックポイント  
ナベ ブロンズ

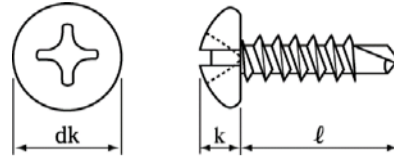

JPPJ	OT50
	4
13	
16	
19	
25	

SUS410

ジャックポイント  
ナベ スズメッキ

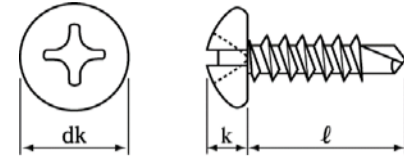

JPPJ	OTAJ0
	4
16	
25	

SUS410  
ドライウォール  
ラッパ

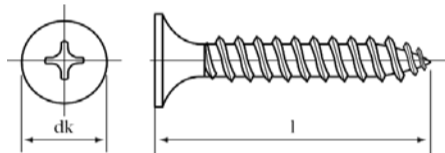

DRW	OT00	OT00
	3.0	3.5
20		
22		
25		
32		
41		

SUS410  
ドライウォール  
フレキ

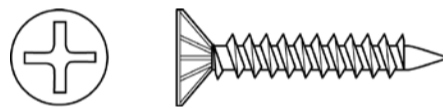

DRWF	OT00	OT00
	3.0	3.5
20		
22		
25		
32		
41		

SUS410  
ドライウォール  
モドトラス



DRWL	OT00
	4.2
25	
32	

ステンレス  
パイロビスナベ

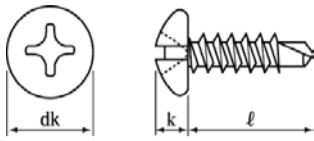

PBP	0100	0100	0100
	3.5	4	5
10		○	
13		○	○
16		○	○
19		○	○
25		○	○
30		○	○
35		○	○
40		○	○
45		○	○
50		○	
60			
70			
80			
90			
100			

ステンレス  
パイロビス皿

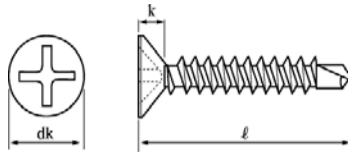

PBF	0100	0100	0100
	3.5	4	5
10			
13		○	
16		○	
19		○	○
25		○	○
30		○	○
35		○	○
40		○	○
45		○	○
50		○	○
60			
70			
80			
90			
100			

ステンレス  
パイロビス皿D=6

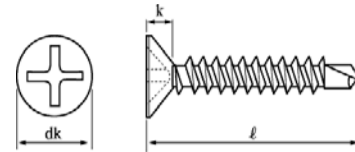

PBF	0100
	4
13	
16	
19	
25	

ステンレス  
パイロビス六角

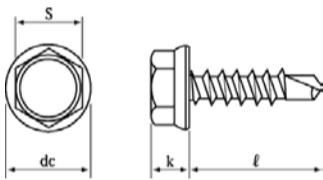

PBH	0100	0100
	5	6
10		
13		
16		
19	○	○
25	○	○
30		
35	○	○
40		○
45	○	○
50	○	○
60		○
70		
80		
90		
100		

ステンレス  
小頭皿ドリルネジD=6

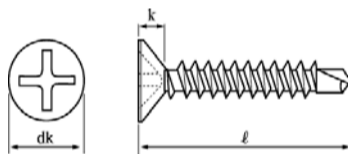

DNFK	0100	0100
	4	5
13	○	
16	○	
19	○	○
25	○	○
30	○	○
35	○	○
40	○	○
45	○	○
50	○	○

ステンレス  
パイロビス皿リーマ

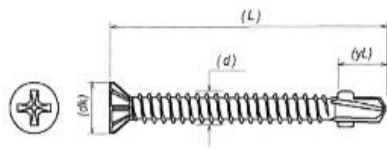

PBFR	0100	0100
	4	5
28		
32		
37		
40		
42		
45		
50		
60		
70		
80		

ステンレス  
パイロビスパンワッシャー

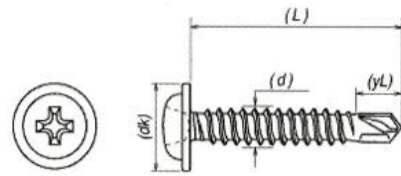

PBPW	0100
	5
35	
40	
45	
50	
60	
70	
80	
100	

ステンレス  
パイロビスシンワッシャー

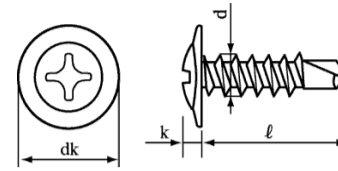

PBW	0100	0100
	4	5
13	○	
16	○	
19	○	
25	○	
30	○	
35		
40		
45		
50		
60		
70		
80		
90		
100		

ステンレス  
エースポイントロング区ナベ頭

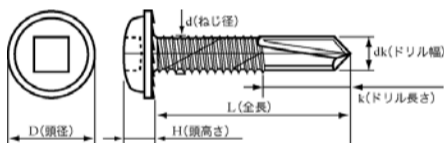

EPNA	0100
	ナベ
5×19	○
5×25	○
5×35	○
5×50	○
5×70	○

ステンレス  
ピアスビス ナベ

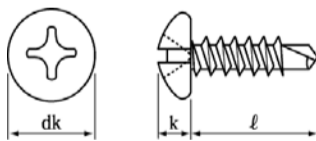

0100	NPIA
	4 ナベ
13	○
16	○
19	○
25	○
30	○

ステンレス  
ピアスビス 皿

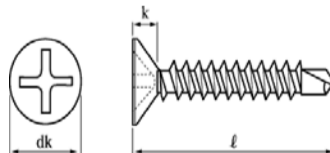

0100	SPIA
	4 皿
13	○
16	○
19	○
25	

ステンレス  
ハイアンカー

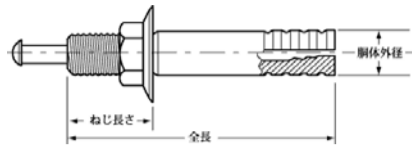

CAD	0100	0100	0100	0100	0100	0100	0100
	6	8	10	12	16	20	3/8
45	○						
50		○	○				
60	○	○	○	○			
70		○	○	○			
80		○	○	○	○		
90		○	○	○			
100		○	○	○	○		
120			○	○	○		
130						○	
150				○	○	○	
190							
230							

ステンレス  
ハイアンカー  
ハイウェッジタイプ

CADW	0100	0100	0100
	10	12	16
68			
80			
100			

ステンレス  
カットアンカー・プラグアンカー

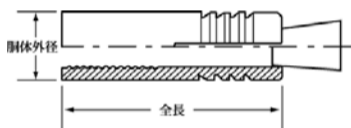

PGA CAB	0100
6	○
8	○
10	○
12	○
16	○
20	○
3/8	○
1/2	○

ステンレス  
ヒルティタイプアンカー

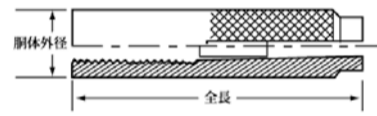

DIA CAH	0100
6	
8	
10	
12	
16	
3/8	
1/2	
5/16	

ステンレス  
ビスアンカー皿頭

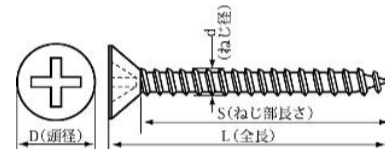

SBA	0100	0100
	4	5
25		
32		
35		
45		

ステンレス  
NEWロックアンカー

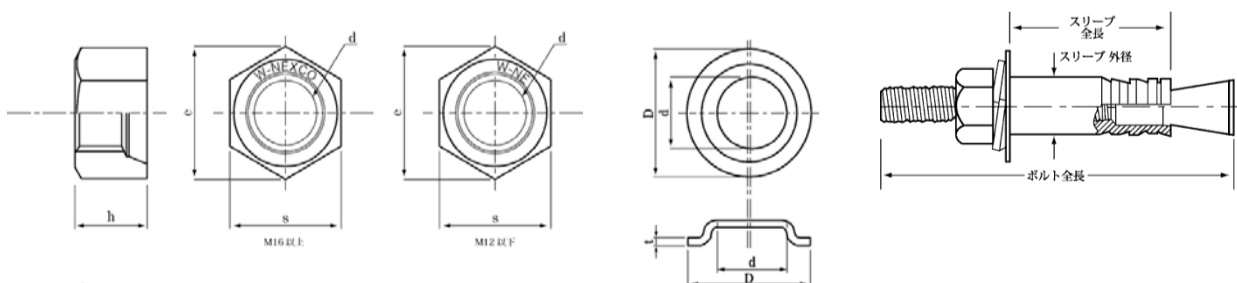

NLA	凹型ナット(単位:mm)				偏芯座金(単位:mm)				0100
	ピッチ (p)	基準 寸法 (s)	基準 寸法 (e)	基準 寸法 (h)	外径 (D)	内径 (d)	厚み (t)	参考締付けトルク <単位:N・m> (最少~最大)	
10X80	1.50	17.0	19.6	10.0	21.0	10.10	1.40	33 (25~41)	
12X100	1.75	19.0	21.9	12.0	24.0	12.10	1.50	46 (35~57)	○
12X120	1.75	19.0	21.9	12.0	24.0	12.10	1.50	46 (35~57)	○
16X100	2.00	24.0	27.7	16.0	30.0	16.10	2.00	85 (70~100)	○
16X120	2.00	24.0	27.7	16.0	30.0	16.10	2.00	85 (70~100)	○



ステンレス  
割ピン

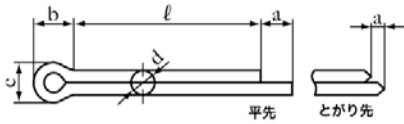

CP	0100	0100	0100	0100	0100	0100
	6	6.3	8	10	13	16
5						
6						
8						
10						
12						
15						
16						
18						
20						
22						
25						
28						
30	○					
32						
35	○					
36						
40	○	○				
45	○	○				
50	○	○	○			
55	○		○			
56						
60	○		○			
65	○		○			
70	○		○	○		
75			○			
80	○		○	○		
85						
90	○		○	○		
95						
100	○		○	○		
110						
120						
130						
140						
150						
160						
170						
180						
190						
200						

SUS316L  
割ピン

CP	0L00	0L00	0L00	0L00
	2	3	4	5
16				
20				
25				
30				
35				
40				
45				
50				
55				
60				

ステンレス  
ロールピン

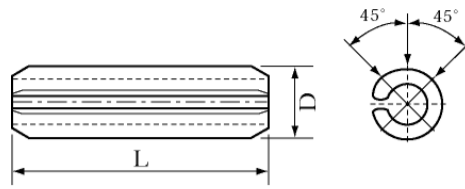

SRP	0100	0100	0100	0100	0100	0100	0100	0100	0100	0100	0100	0100	0100
	1	1.2	1.4	1.5	1.6	2	2.5	3	4	5	6	8	10
4													
5							○						
6							○	○					
8						○	○	○	○				
10						○	○	○	○				
12						○	○	○	○	○			
14						○		○	○	○			
15													
16						○	○	○	○	○	○		
18								○	○				
20						○	○	○	○	○	○	○	
22													
24													
25								○	○	○	○	○	
28													
30								○	○	○	○	○	○
32										○	○		
36								○	○	○	○	○	
40								○	○	○	○	○	○
45										○	○	○	○
50									○	○	○	○	○
56											○		
60													○
63											○	○	
70													○
80													
90													
100													

ステンレス  
内歯付ワッシャー

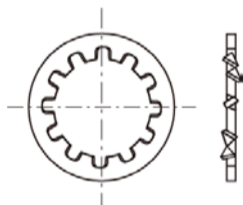

W12	0100
4	○
5	○
6	○
8	○
10	○
12	○
16	○
20	
22	
24	

ステンレス  
外歯付ワッシャー

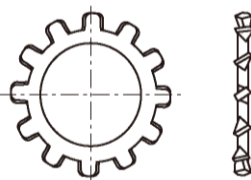

W13	0100
3	○
4	○
5	○
6	○
8	○
10	○
12	○
16	○

ステンレス  
Eリング

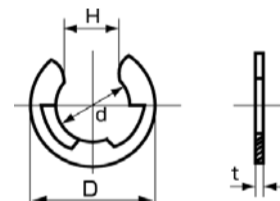

W18	0100
3	○
4	○
5	○
6	○
7	
8	○
9	
10	○
12	○
15	○

ステンレス  
スナップリング  
穴用

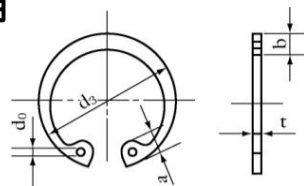

W07	外径	厚み	0100
6.4	6.9	0.4	
9.5	10.3	0.6	
10	10.7	1	○
11	11.8	1	○
12	13	1	○
13	14.1	1	○
14	15.1	1	○
15	16.2	1	
16	17.3	1	○
17	18.3	1	○
18	19.5	1	○
19	20.5	1	
20	21.5	1	○
21	22.5	1	○
22	23.5	1	○
23	24.5	1.2	
24	25.9	1.2	
25	26.9	1.2	○
26	27.9	1.2	○
28	30.1	1.2	○
30	32.1	1.2	○
32	34.4	1.2	○
34	36.5	1.5	
35	37.8	1.5	○
36	38.8	1.5	
37	39.8	1.5	
38	40.8	1.5	
40	43.5	1.75	○
42	45.5	1.75	○
45	48.5	1.75	○
46	49.7	1.75	
47	50.5	1.75	
48	51.5	1.75	
50	54.2	2	○

W07	外径	厚み	0100
52	56.2	2	○
55	59.2	2	○
56	60.2	2	
58	62.2	2	
60	64.2	2	○
62	66.2	2	
63	67.2	2	
65	69.2	2.5	○
68	72.5	2.5	
70	74.5	2.5	
72	76.5	2.5	
75	79.5	2.5	
78	82.5	2.5	
80	85.5	2.5	
82	87.5	2.5	
85	90.5	3	
88	93.5	3	
90	95.5	3	
92	97.5	3	
95	100.5	3	
98	103.5	3	
100	105.5	3	
102	108	4	
105	112	4	
110	117	4	
112	119	4	
115	122	4	
120	127	4	
125	132	4	
130	137	4	
140	147	4	
145	152	4	
150	158	4	
155	164	4	
165	174.5	4	
175	184.5	4	
180	189.5	4	
195	204.5	4	



ステンレス  
スナップリング  
軸用

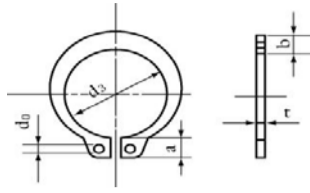

W06	内径	厚み	0100
3.2	2.8	0.25	
4	3.7	0.4	
5	4.7	0.6	
6	5.6	0.7	○
7	6.5	0.8	○
8	7.4	0.8	○
9	8.4	1	○
10	9.3	1	○
11	10.2	1	○
12	11.1	1	○
13	12	1	○
14	12.9	1	○
15	13.8	1	○
16	14.7	1	○
17	15.7	1	○
18	16.5	1.2	○
19	17.5	1.2	○
20	18.5	1.2	○
21	19.5	1.2	○
22	20.5	1.2	○
23	21.4	1.2	
24	22.2	1.2	○
25	23.2	1.2	○
26	24.2	1.2	
28	25.9	1.5	○
29	26.9	1.5	
30	27.9	1.5	○
32	29.6	1.5	○
34	31.5	1.5	○
35	32.2	1.5	○
36	33.2	1.75	
38	35.2	1.75	
40	37	1.75	○
42	38.5	1.75	
45	41.5	1.75	
47	43.4	1.75	
48	44.5	1.75	
50	45.8	2	
52	47.8	2	
55	50.8	2	
56	51.8	2	
58	53.8	2	
60	55.8	2	
62	57.8	2	
63	58.8	2	
65	60.8	2.5	
68	63.5	2.5	
70	65.5	2.5	
72	67.5	2.5	
75	70.5	2.5	
78	73.5	2.5	
80	74.5	2.5	
82	76.5	2.5	
85	79.5	3	
88	82.5	3	
90	84.5	3	

W06	内径	厚み	0100
95	89.5	3	
100	94.5	3	
105	98	4	
110	103	4	
115	108	4	
120	113	4	
125	118	4	
130	123	4	
140	133	4	
150	142	4	
155	146	4	
160	151	4	
165	155.5	4	
175	165.5	4	
180	170.5	4	

ステンレス  
ナットストッパーピン

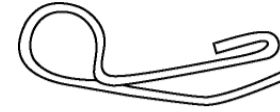

NSP	0100
M8~M10用	
M12~M16用	
M20~M24用	

ステンレス  
ナットストッパー  
スプリング



NSS	0100
8	○
10	○
12	○
14	
16	○
20	○

ステンレス  
スナップピン

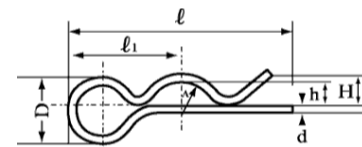

SNP	0100
6	○
8	○
10	○
12	○
14	
16	○

ステンレス  
松葉ピン

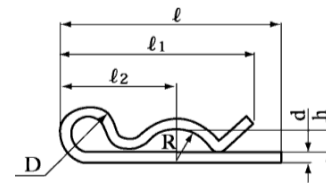

MP	0100
6	
8	
10	
12	
16	
20	○



ステンレス  
外ネジ付テーパピン

TPNS	0100	0100	0100	0100	0100
	5	6	8	10	12
35					
40					
45					
50					
55					
60					
65					
70					
75					
80					
90					
100					

ステンレス  
内ネジ付テーパピン

TPNU	0100	0100	0100	0100	0100
	5	6	8	10	12
20					
25					
30					
35					
40					
45					
50					
55					
60					
70					

ステンレス  
丸リベット

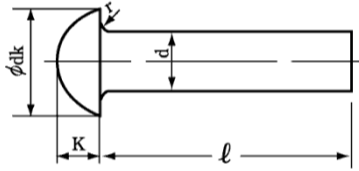

RTR	0100	0100	0100	0100	0100	0100	0100
	2	3	4	4.5	5	6	8
2							
3							
4							
5							
6							
8							
10							
12							
14							
16							
18							
20							
25							
30							
35							
40							
45							
50							

ステンレス  
ブラインドリベット

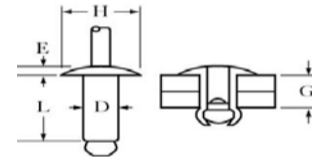

RTB4	0100
	オールステン
42	
43	
44	
52	
53	
54	
55	
56	
58	
62	
63	
64	
65	
66	
86	

ステンレス  
平頭リベット

RTF	0100	0100	0100	0100	0100	0100
	3	4	4.5	5	6	8
3						
4						
5						
6						
8						
10						
12						
14						
16						
20						
25						
30						
35						
40						
45						

ステンレス  
皿頭リベット

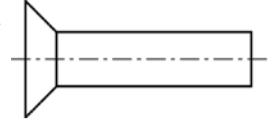

RTS	0100	0100	0100	0100
	3	4	5	6
3				
4				
5				
6				
8				
10				
12				
14				
16				
20				
25				
30				

ステンレス  
ナマシ丸頭リベット

RTHR	0100
	4.8
8	

ステンレス  
コーチスクリュー

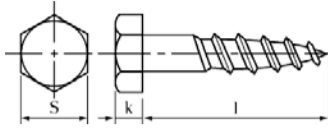

KS	0100	0100	0100	0100	0100	0100
	6	8	9	10	12	16
30	○	○				
38						
40	○	○		○	○	
50	○	○		○	○	
60						
65	○	○		○	○	
75	○	○		○	○	
90	○	○		○	○	
100	○	○		○	○	
120						
125		○		○	○	
150	○	○		○	○	
180				○	○	
210				○	○	
240					○	

ステンレス  
L型アンカーボルト

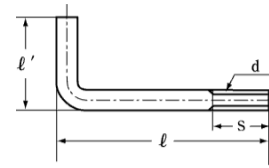

MAB	0100	0100	0100	0100	0100
	M10	M12	M16	M20	M24
100					
150	○	○	○		
200	○	○	○	○	
250	○	○	○	○	
300	○	○	○	○	
350		○	○	○	
400		○	○	○	
450			○	○	
500			○	○	
600			○		○

ステンレス  
SDCボルトナット

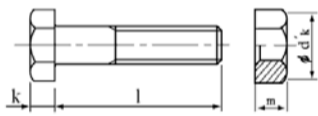

SDC	0100	0100
	M16	M20
60		
65		
70		
75		
80		
85		

ステンレス  
アジャスターボルト  
(プレス)

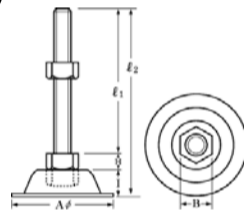

CH01	0100	0100	0100
	M12	M16	M20
100	○	○	
120	○		
125			
130		○	
150	○	○	
180			

ステンレス  
雑用チェーン

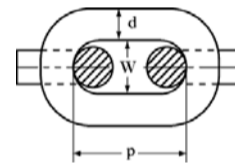

CH	0100
3 × 1m	
3 × 30m	○
4 × 1m	
4 × 30m	○
5 × 1m	
5 × 30m	○
6 × 1m	
6 × 30m	○

インサート  
羽子板

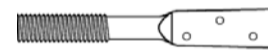

ISH	0100
3/8 × 120	

ステンレス  
シャックル(並)

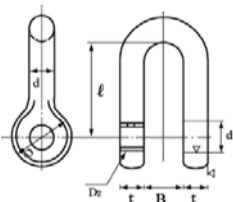

SY	0100
2	
3	
4	○
5	○
6	○
8	○
10	○
12	○
16	○

ステンレス  
ターンバックル  
両フック



TBA	0100
1/4	○
5/16	○
3/8	○
1/2	○
5/8	

ステンレス  
ワイヤークリップ

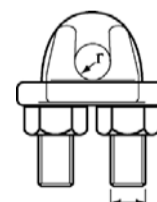

WC	0100
2	○
3	○
4	○
5	○
6	○
8	○
10	○
12	○
16	○

ステンレス  
特厚溶接丁番

T140	0100
51	○
64	○
76	○
89	○
102	
153	

ステンレス  
厚口丁番HL(リング付)

T220	0100
51	○
64	○
76	○
89	○
102	○
127	○

ステンレス  
厚口丁番HL(リング無)

T240	0100
51	○
64	○
76	○
89	○
102	○
127	○

水本商品

ステンレス  
リングキャッチ

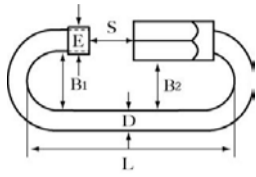

+SH	0100
2	
2.5	
3	○
4	○
5	○
6	○
8	

ステンレス  
プチカラビナ

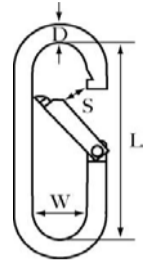

+P	0100
4	
5	
6	
8	

ステンレス  
丸リンク

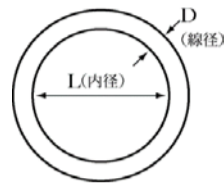

+R	0100
2×20	
2.5×20	
3×25	
4×30	
5×35	
6×40	
7×45	
8×45	
9×50	

ステンレス  
ロングアイボルト

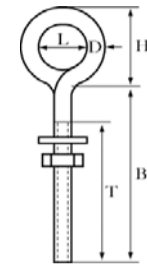

+LEM	0100
2	
3	
4	
5	
6	

ステンレス  
アイプレート

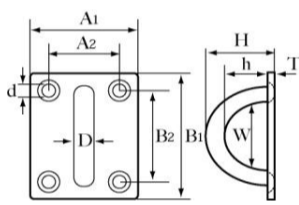

+IP	0100
4	
5	
6	
8	

ステンレス  
パッドアイ

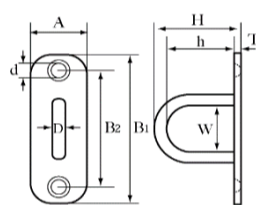

+PD	0100
3	
4	
5	
6	
8	
9	

ステンレス  
スナップフック

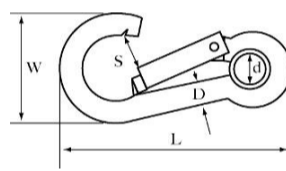

0100	+A	+B
	A型	B型
3		
4		
5		
6		
7		
8		

ステンレス  
OPMMリング

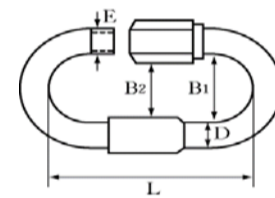

+OPR	0100
5	
6	
8	

ステンレス  
丸カンスクリュー

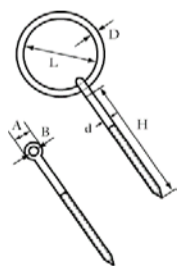

+SR	0100
3	
5	
7	

ステンレス  
ナス型カラビナ

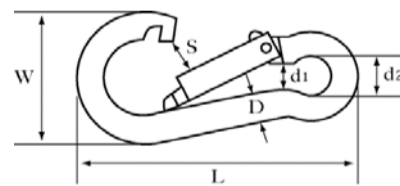

+NK	0100
3	
4	
5	
6	

ステンレス  
オープンパッドアイ

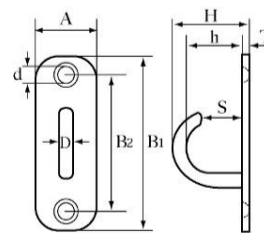

+OPD	0100
5	
6	
8	





真鍮寸切(定尺)

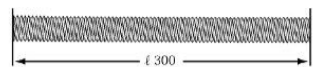

S	0200
6	○
8	○
10	○
12	○
16	○
5/16	
3/8	

真鍮ナット

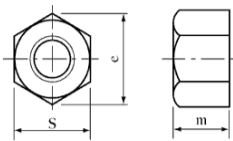

N	0200	240
	生地	ニッケル
3	○	
4	○	○
5	○	○
6	○	○
8	○	○
10	○	○
12	○	○
14	○	
16	○	
18		
20	○	
22		
24		
27		
30		

真鍮丸座金

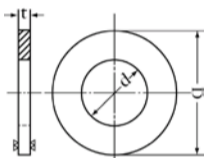

RWM	2200	2240
	生地	ニッケル
3×8×0.5		
4×10×0.8	○	○
5×12×0.8	○	○
6×13×1.0	○	○
8×18×1.6	○	○
10×22×1.6	○	○
12×26×2.3	○	○
16×32×2.6	○	
20×40×3.2		

燐青銅スプリングワッシャー

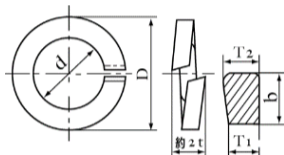

SWR	0000	0040
	生地	ニッケル
3		
4		
5		
6	○	
8	○	
10	○	
12	○	
16	○	
20		

チタン  
六角ボルト

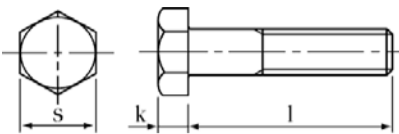

TIB	0000	0000	0000	0000	0000
	M5	M6	M8	M10	M12
16	○		○		
20	○	○	○	○	
25	○	○	○	○	○
30	○	○	○	○	○
35	○	○	○	○	○
40	○	○	○	○	○
45			○	○	○
50			○	○	○

チタン  
キャップスクリュー

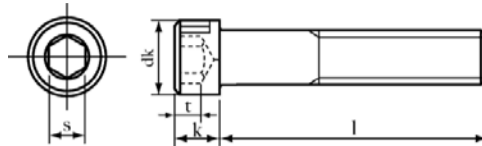

TICS	0000	0000	0000	0000
	M4	M5	M6	M8
10	○	○	○	
12	○	○	○	
15	○	○	○	○
20	○	○	○	○
25	○	○	○	○
30			○	○
35				○

チタン  
ナット

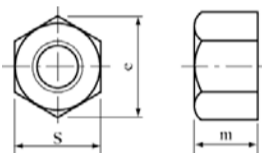

TIN	0000
M5	○
M6	○
M8	○
M10	○
M12	○

チタン  
丸ワッシャー

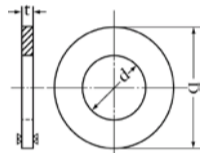

TIW	2000
5	○
6	○
8	○
10	○
12	○

チタン  
スプリングワッシャー

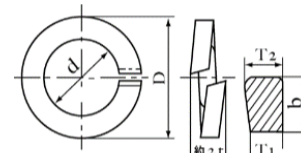

TISW	0000
5	○
6	○
8	○
10	○
12	○

塩ビ  
六角全ネジ

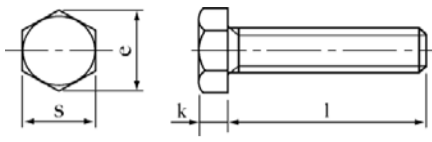

MS	0500	0500	0500
	M8	M10	M12
20	○	○	
25	○	○	
30	○	○	○
35			○
40			○
45			○
50			○

塩ビ  
ナット

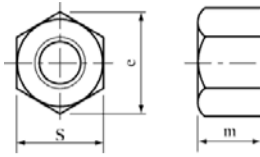

N	0500
M8	○
M10	○
M12	○
M16	○

塩ビ  
丸ワッシャー

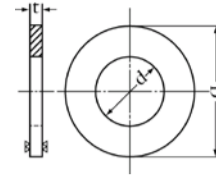

RWM	0500
M8	○
M10	○
M12	○
M16	○

ポリカーボネート  
六角ボルト

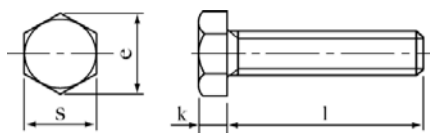

POB	0000	0000	0000	0000
	M6	M8	M10	M12
対辺	10	13	17	19
頭厚	4	5.5	7	8
ピッチ	1.0	1.25	1.5	1.75
10	○			
12	○			
15	○	○		
20	○	○	○	
25	○	○	○	○
30	○	○	○	○
35		○	○	○
40		○	○	○
45				○
50				○
60				
70				

ポリカーボネート  
十ナベ小ネジ

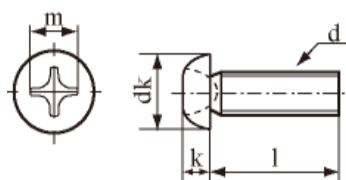

PBSK	0000	0000	0000
	M4	M5	M6
対辺	7	9	10.5
頭厚	2.6	3.3	3.9
ピッチ	0.7	0.8	1.0
10	○	○	
12	○		
15	○	○	○
20	○	○	○
25	○	○	○
30	○	○	○

ポリカーボネート  
六角ナット

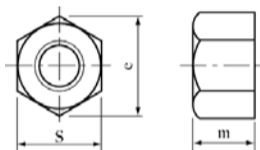

PON		0000
	対辺×高さ×ピッチ	
M4	7×3.2×0.7	○
M5	8×4×0.8	○
M6	10×5×1.0	○
M8	13×6.5×1.25	○
M10	17×8×1.5	○
M12	19×10×1.75	○

ポリカーボネート  
丸ワッシャー

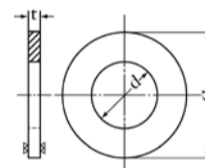

PW		0000
	対辺×高さ×ピッチ	
M4	4.5×10×0.8	○
M5	5.5×12×0.8	○
M6	6.5×13×1.0	○
M8	8.5×18×1.6	○
M10	10.5×22×1.6	○
M12	13×24×2.5	○